

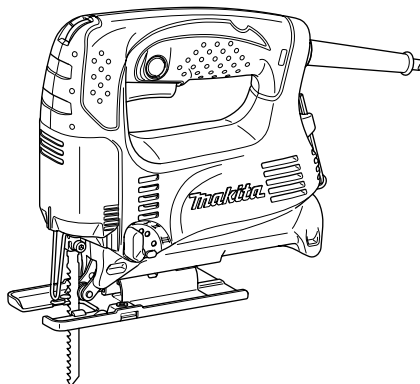

GB	Jig Saw	INSTRUCTION MANUAL
S	Sticksåg	BRUKSANVISNING
N	Stikksag	BRUKSANVISNING
FIN	Lehtisaha	KÄYTTÖOHJE
LV	Figūrzāģis	LIETOŠANAS INSTRUKCIJA
LT	Siaurapjūklis	NAUDOJIMO INSTRUKCIJA
EE	Tikkaaag	KASUTUSJUHEND
RUS	Лобзик	РУКОВОДСТВО ПО ЭКСПЛУАТАЦИИ

4326  
4327  
4328  
4329

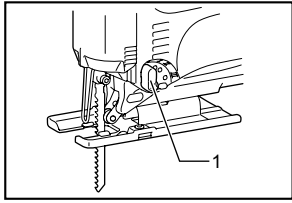



**1** 008153

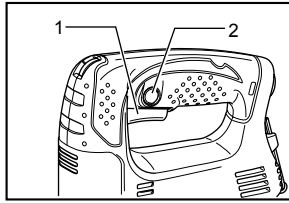

**2** 008082

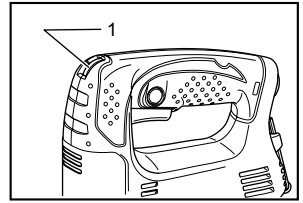

**3** 008167

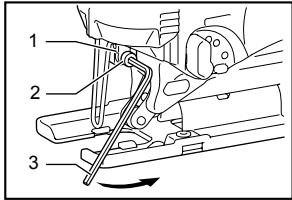

**4** 008083

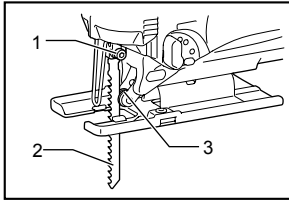

**5** 008084

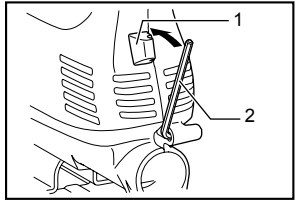

**6** 008085

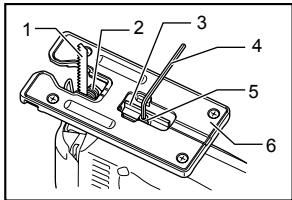

**7** 008154

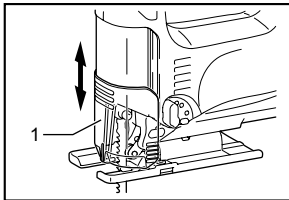

**8** 008086

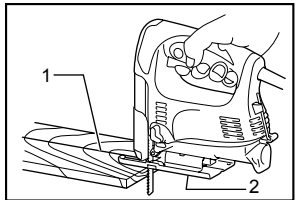

**9** 008087

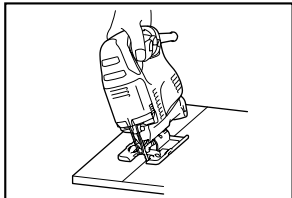

**10** 008088

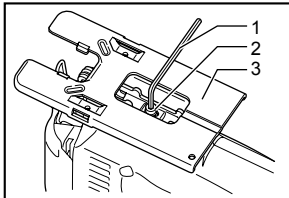

**11** 008089

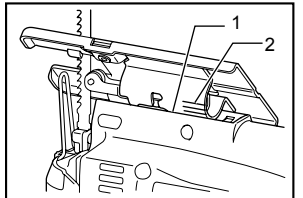

**12** 008090

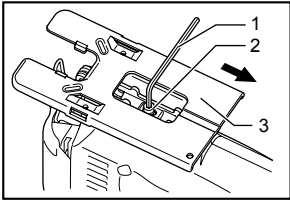

**13** 008091

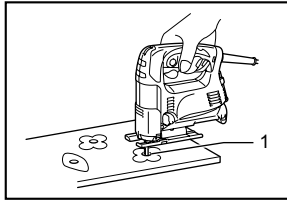

**14** 008092

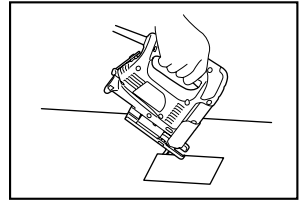

**15** 008093

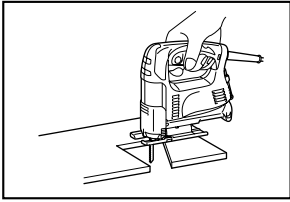

**16** 008094

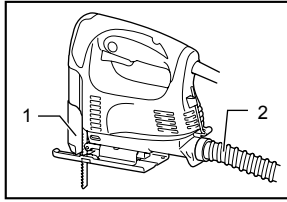

**17** 008095

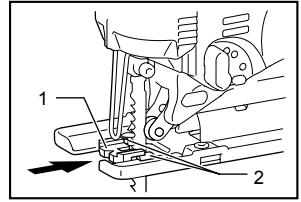

**18** 008100

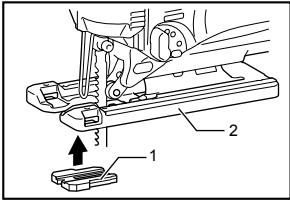

**19** 008101

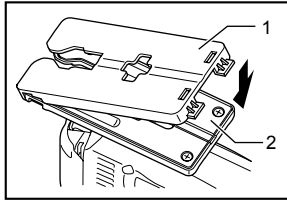

**20** 008102

## ENGLISH (Original instructions)

### Explanation of general view

1-1. Cutting action changing lever	7-2. Roller	13-1. Hex wrench
2-1. Switch trigger	7-3. Retainer	13-2. Bolt
2-2. Lock button	7-4. Hex wrench	13-3. Base
3-1. Speed adjusting dial	7-5. Bolt	14-1. Starting hole
4-1. Blade holder	7-6. Base	17-1. Dust cover
4-2. Bolt	8-1. Dust cover	17-2. Hose
4-3. Hex wrench	9-1. Cutting line	18-1. Anti-splintering device
5-1. Bolt	9-2. Base	18-2. Protrusions
5-2. Blade	11-1. Hex wrench	19-1. Anti-splintering device
5-3. Roller	11-2. Bolt	19-2. Aluminum base
6-1. Hook	11-3. Base	20-1. Cover plate
6-2. Hex wrench	12-1. Edge	20-2. Aluminum base
7-1. Blade	12-2. Graduation	

## SPECIFICATIONS

Model		4326	4327	4328	4329
Length of stroke		18 mm	18 mm	18 mm	18 mm
Blade type		B type			
Max. cutting capacities	Wood	65 mm	65 mm	65 mm	65 mm
	Mild steel	6 mm	6 mm	6 mm	6 mm
Strokes per minute (min <sup>-1</sup> )		3,100	500 - 3,100	500 - 3,100	500 - 3,100
Overall length	217 mm (Steel base type)	217 mm (Steel base type)		217 mm	223 mm
	223 mm (Aluminum base type)	223 mm (Aluminum base type)			
Net weight	1.8 kg (Steel base type)	1.8 kg (Steel base type)		1.8 kg	1.9 kg
	1.9 kg (Aluminum base type)	1.9 kg (Aluminum base type)			
Safety class		□/II	□/II	□/II	□/II

- Due to our continuing program of research and development, the specifications herein are subject to change without notice.
- Specifications may differ from country to country.
- Weight according to EPTA-Procedure 01/2003

ENE019-1

### Intended use

The tool is intended for the sawing of wood, plastic and metal materials. As a result of the extensive accessory and saw blade program, the tool can be used for many purposes and is very well suited for curved or circular cuts.

ENF002-2

### Power supply

The tool should be connected only to a power supply of the same voltage as indicated on the nameplate, and can only be operated on single-phase AC supply. They are double-insulated and can, therefore, also be used from sockets without earth wire.

ENG905-1

### Noise

The typical A-weighted noise level determined according to EN60745:

### Model 4326,4327

Sound pressure level ( $L_{pA}$ ) : 86 dB (A)  
 Sound power level ( $L_{WA}$ ) : 97 dB (A)  
 Uncertainty (K) : 3 dB (A)

### Model 4328,4329

Sound pressure level ( $L_{pA}$ ) : 83 dB (A)  
 Sound power level ( $L_{WA}$ ) : 94 dB (A)  
 Uncertainty (K) : 3 dB (A)

### Wear ear protection

ENG900-1

### Vibration

The vibration total value (tri-axial vector sum) determined according to EN60745:

**Model 4326,4327**

Work mode : cutting boards  
 Vibration emission ( $a_{h,B}$ ) : 5.5 m/s<sup>2</sup>  
 Uncertainty (K) : 1.5 m/s<sup>2</sup>

Work mode : cutting sheet metal  
 Vibration emission ( $a_{h,M}$ ) : 5.0 m/s<sup>2</sup>  
 Uncertainty (K) : 1.5 m/s<sup>2</sup>

**Model 4328,4329**

Work mode : cutting boards  
 Vibration emission ( $a_{h,B}$ ) : 7.0 m/s<sup>2</sup>  
 Uncertainty (K) : 1.5 m/s<sup>2</sup>

Work mode : cutting sheet metal  
 Vibration emission ( $a_{h,M}$ ) : 5.0 m/s<sup>2</sup>  
 Uncertainty (K) : 1.5 m/s<sup>2</sup>

ENG901-1

- The declared vibration emission value has been measured in accordance with the standard test method and may be used for comparing one tool with another.
- The declared vibration emission value may also be used in a preliminary assessment of exposure.

**⚠WARNING:**

- The vibration emission during actual use of the power tool can differ from the declared emission value depending on the ways in which the tool is used.
- Be sure to identify safety measures to protect the operator that are based on an estimation of exposure in the actual conditions of use (taking account of all parts of the operating cycle such as the times when the tool is switched off and when it is running idle in addition to the trigger time).

ENH101-17

**For European countries only****EC Declaration of Conformity**

**Makita declares that the following Machine(s):**

Designation of Machine:

Jig Saw

Model No./ Type: 4326, 4327, 4328, 4329

**Conforms to the following European Directives:**

2006/42/EC

They are manufactured in accordance with the following standard or standardized documents:

EN60745

The technical file in accordance with 2006/42/EC is available from:

Makita, Jan-Baptist Vinkstraat 2, 3070, Belgium



000331

Yasushi Fukaya  
 Director

Makita, Jan-Baptist Vinkstraat 2, 3070, Belgium

GEA010-1

## General Power Tool Safety Warnings

**⚠ WARNING** Read all safety warnings and all instructions. Failure to follow the warnings and instructions may result in electric shock, fire and/or serious injury.

**Save all warnings and instructions for future reference.**

GEB016-3

## JIG SAW SAFETY WARNINGS

1. **Hold power tool by insulated gripping surfaces, when performing an operation where the cutting accessory may contact hidden wiring or its own cord.** Cutting accessory contacting a "live" wire may make exposed metal parts of the power tool "live" and could give the operator an electric shock.
2. **Use clamps or another practical way to secure and support the workpiece to a stable platform.** Holding the work by hand or against your body leaves it unstable and may lead to loss of control.
3. **Always use safety glasses or goggles. Ordinary eye or sun glasses are NOT safety glasses.**
4. **Avoid cutting nails. Inspect workpiece for any nails and remove them before operation.**
5. **Do not cut oversize workpiece.**
6. **Check for the proper clearance beyond the workpiece before cutting so that the blade will not strike the floor, workbench, etc.**
7. **Hold the tool firmly.**
8. **Make sure the blade is not contacting the workpiece before the switch is turned on.**
9. **Keep hands away from moving parts.**
10. **Do not leave the tool running. Operate the tool only when hand-held.**
11. **Always switch off and wait for the blade to come to a complete stop before removing the blade from the workpiece.**
12. **Do not touch the blade or the workpiece immediately after operation; they may be extremely hot and could burn your skin.**

13. Do not operate the tool at no-load unnecessarily.
14. Some material contains chemicals which may be toxic. Take caution to prevent dust inhalation and skin contact. Follow material supplier safety data.
15. Always use the correct dust mask/respirator for the material and application you are working with.

## SAVE THESE INSTRUCTIONS.

### **⚠WARNING:**

**DO NOT** let comfort or familiarity with product (gained from repeated use) replace strict adherence to safety rules for the subject product. **MISUSE** or failure to follow the safety rules stated in this instruction manual may cause serious personal injury.

## FUNCTIONAL DESCRIPTION

### **⚠CAUTION:**

- Always be sure that the tool is switched off and unplugged before adjusting or checking function on the tool.

### **Selecting the cutting action (For models 4328/4329)**

**Fig.1**

This tool can be operated with an orbital or a straight line (up and down) cutting action. The orbital cutting action thrusts the blade forward on the cutting stroke and greatly increases cutting speed.

To change the cutting action, just turn the cutting action changing lever to the desired cutting action position. Refer to the table to select the appropriate cutting action.

Position	Cutting action	Applications
0	Straight line cutting action	For cutting mild steel, stainless steel and plastics.
		For clean cuts in wood and plywood.
I	Small orbit cutting action	For cutting mild steel, aluminum and hard wood.
II	Medium orbit cutting action	For cutting wood and plywood.
		For fast cutting in aluminum and mild steel.
III	Large orbit cutting action	For fast cutting in wood and plywood.

006582

### **Switch action**

**Fig.2**

### **⚠CAUTION:**

- Before plugging in the tool, always check to see that the switch trigger actuates properly and returns to the "OFF" position when released.

To start the tool, simply pull the switch trigger. Release the switch trigger to stop.

For continuous operation, pull the switch trigger and then push in the lock button.

To stop the tool from the locked position, pull the switch trigger fully, then release it.

### **Speed adjusting dial (For models 4327/4328/4329)**

**Fig.3**

The tool speed can be infinitely adjusted between 500 and 3,100 strokes per minute by turning the adjusting dial. Higher speed is obtained when the dial is turned in the direction of number 6; lower speed is obtained when it is turned in the direction of number 1.

Refer to the table to select the proper speed for the workpiece to be cut. However, the appropriate speed

may differ with the type or thickness of the workpiece. In general, higher speeds will allow you to cut workpieces faster but the service life of the blade will be reduced.

Workpiece to be cut	Number on adjusting dial
Wood	5 - 6
Mild steel	3 - 6
Stainless steel	3 - 4
Aluminum	3 - 6
Plastics	1 - 4

006583

**⚠CAUTION:**

- If the tool is operated continuously at low speeds for a long time, the motor will get overloaded and heated up.
- The speed adjusting dial can be turned only as far as 6 and back to 1. Do not force it past 6 or 1, or the speed adjusting function may no longer work.

## ASSEMBLY

**⚠CAUTION:**

- Always be sure that the tool is switched off and unplugged before carrying out any work on the tool.

### Installing or removing saw blade

**Fig.4**

**⚠CAUTION:**

- Always clean out all chips or foreign matter adhering to the blade and/or blade holder. Failure to do so may cause insufficient tightening of the blade, resulting in a serious personal injury.
- Do not touch the blade or the workpiece immediately after operation; they may be extremely hot and could burn your skin.
- Always secure the blade firmly. Insufficient tightening of the blade may cause blade breakage or serious personal injury.
- Use only B type blades. Using blades other than B type blades causes insufficient tightening of the blade, resulting in a serious personal injury.

To install the blade, loosen the bolt counterclockwise on the blade holder with the hex wrench.

With the blade teeth facing forward, insert the blade into the blade holder as far as it will go. Make sure that the back edge of the blade fits into the roller. Then tighten the bolt clockwise to secure the blade.

**Fig.5**

To remove the blade, follow the installation procedure in reverse.

**NOTE:**

- Occasionally lubricate the roller.

## Hex wrench storage

**Fig.6**

When not in use, store the hex wrench as shown in the figure to keep it from being lost.

### Adjusting roller (For models 4326/4327)

**Fig.7**

Loosen the bolt on the back of the base with the hex wrench. Move the retainer so that the roller contacts the blade lightly. Then tighten the bolt to secure the base and the retainer.

**NOTE:**

- Occasionally lubricate the roller.

### Dust cover

**Fig.8**

**⚠CAUTION:**

- Always wear safety goggles even when operating the tool with the dust cover lowered.

Lower the dust cover to prevent chips from flying. However, when making bevel cuts, raise it all the way.

## OPERATION

**⚠CAUTION:**

- Always hold the base flush with the workpiece. Failure to do so may cause blade breakage, resulting in a serious injury.
- Advance the tool very slowly when cutting curves or scrolling. Forcing the tool may cause a slanted cutting surface and blade breakage.

Turn the tool on without the blade making any contact and wait until the blade attains full speed. Then rest the base flat on the workpiece and gently move the tool forward along the previously marked cutting line.

**Fig.9**

### Bevel cutting

**Fig.10**

**⚠CAUTION:**

- Always be sure that the tool is switched off and unplugged before tilting the base.
- Raise the dust cover all the way before making bevel cuts.

With the base tilted, you can make bevel cuts at any angle between 0° and 45° (left or right).

Loosen the bolt on the back of the base with the hex wrench. Move the base so that the bolt is positioned in the center of the cross-shaped slot in the base.

**Fig.11**

Tilt the base until the desired bevel angle is obtained. The edge of the motor housing indicates the bevel angle by graduations. Then tighten the bolt to secure the base.

**Fig.12**

## Front flush cuts

**Fig.13**

Loosen the bolt on the back of the base with the hex wrench and slide the base all the way back. Then tighten the bolt to secure the base.

## Cutouts

Cutouts can be made with either of two methods A or B.

### A) Boring a starting hole

**Fig.14**

For internal cutouts without a lead-in cut from an edge, pre-drill a starting hole 12 mm or more in diameter. Insert the blade into this hole to start your cut.

### B) Plunge cutting

**Fig.15**

You need not bore a starting hole or make a lead-in cut if you carefully do as follows.

- (1) Tilt the tool up on the front edge of the base with the blade point positioned just above the workpiece surface.
- (2) Apply pressure to the tool so that the front edge of the base will not move when you switch on the tool and gently lower the back end of the tool slowly.
- (3) As the blade pierces the workpiece, slowly lower the base of the tool down onto the workpiece surface.
- (4) Complete the cut in the normal manner.

## Finishing edges

**Fig.16**

To trim edges or make dimensional adjustments, run the blade lightly along the cut edges.

## Metal cutting

Always use a suitable coolant (cutting oil) when cutting metal. Failure to do so will cause significant blade wear. The underside of the workpiece can be greased instead of using a coolant.

## Dust extraction

**Fig.17**

Clean cutting operations can be performed by connecting this tool to a Makita vacuum cleaner. Insert the hose of the vacuum cleaner into the hole at the rear of the tool. Lower the dust cover before operation.

### NOTE:

- Dust extraction cannot be performed when making bevel cuts.

### Rip fence (optional accessory)

#### **⚠CAUTION:**

- Always be sure that the tool is switched off and unplugged before installing or removing accessories.

## 1. Straight cuts

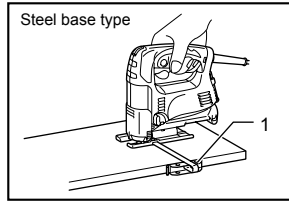

008096

When repeatedly cutting widths of 160 mm or less, use of the rip fence will assure fast, clean, straight cuts.

1. Rip fence (Guide rule)

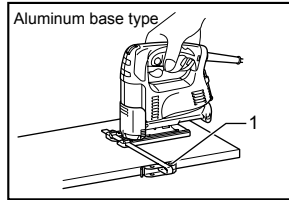

008097

To install, insert the rip fence into the rectangular hole on the side of the base with the fence guide facing down. Slide the rip fence to the desired cutting width position, then tighten the bolt to secure it.

1. Rip fence (Guide rule)

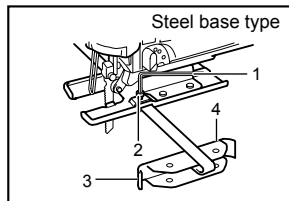

002776

1. Hex wrench
2. Bolt
3. Rip fence (Guide rule)
4. Guide facing

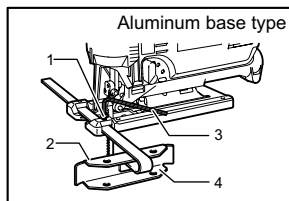

005454

1. Bolt
2. Fence guide
3. Hex wrench
4. Rip fence (Guide rule)

## 2. Circular cuts

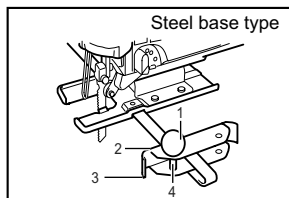

002777

1. Treaded knob
2. Guide facing
3. Rip fence (Guide rule)
4. Pin



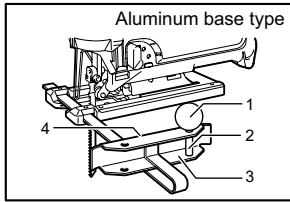

005455

1. Threaded knob
2. Pin
3. Rip fence (Guide rule)
4. Fence guide

## Anti-splintering device for aluminum base (Optional accessory)

**Fig.19**

For splinter-free cuts, the anti-splintering device can be used. To install the anti-splintering device, move the tool base all the way forward and fit it from the back of tool base. When you use the cover plate, install the anti-splintering device onto the cover plate.

### ⚠CAUTION:

- The anti-splintering device cannot be used when making bevel cuts.

## Cover plate for aluminum base (Optional accessory)

**Fig.20**

Use the cover plate when cutting decorative veneers, plastics, etc. It protects sensitive or delicate surfaces from damage. Fit it on the back of the tool base.

## MAINTENANCE

### ⚠CAUTION:

- Always be sure that the tool is switched off and unplugged before attempting to perform inspection or maintenance.
- Never use gasoline, benzine, thinner, alcohol or the like. Discoloration, deformation or cracks may result.

To maintain product SAFETY and RELIABILITY, repairs, carbon brush inspection and replacement, any other maintenance or adjustment should be performed by Makita Authorized Service Centers, always using Makita replacement parts.

## OPTIONAL ACCESSORIES

### ⚠CAUTION:

- These accessories or attachments are recommended for use with your Makita tool specified in this manual. The use of any other accessories or attachments might present a risk of injury to persons. Only use accessory or attachment for its stated purpose.

If you need any assistance for more details regarding these accessories, ask your local Makita Service Center.

- Jig saw blades
- Hex wrench 3
- Rip fence (guide rule) set
- Anti-splintering device
- Hose (For vacuum cleaner)
- Cover plate (For aluminum base type)

### NOTE:

- Some items in the list may be included in the tool package as standard accessories. They may differ from country to country.

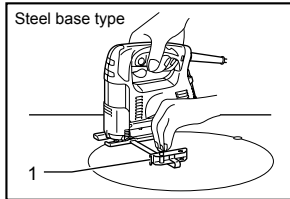

008098

1. Rip fence (Guide rule)

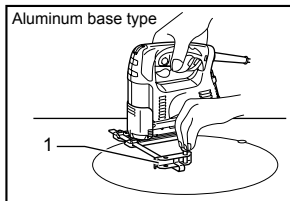

008099

1. Rip fence (Guide rule)

When cutting circles or arcs of 170 mm or less in radius, install the rip fence as follows.

Insert the rip fence into the rectangular hole on the side of the base with the fence guide facing up. Insert the circular guide pin through either of the two holes on the fence guide. Screw the threaded knob onto the pin to secure the pin.

Now slide the rip fence to the desired cutting radius, and tighten the bolt to secure it in place. Then move the base all the way forward.

### NOTE:

- Always use blades No. B-17, B-18, B-26 or B-27 when cutting circles or arcs.

## Anti-splintering device for steel base (optional accessory)

**Fig.18**

For splinter-free cuts, the anti-splintering device can be used. To install the anti-splintering device, move the base all the way forward and insert it between the two protrusions of the base.

### NOTE:

- The anti-splintering device cannot be used when making bevel cuts.

## SVENSKA (Originalbruksanvisning)

### Förklaring till översiktsbilderna

1-1. Växlingsspak för sågfunktion	7-2. Rulle	13-1. Insexnyckel
2-1. Avtryckare	7-3. Fäste	13-2. Bult
2-2. Låsknapp	7-4. Insexnyckel	13-3. Bottenplatta
3-1. Ratt för hastighetsinställning	7-5. Bult	14-1. Starthål
4-1. Bladhållare	7-6. Bottenplatta	17-1. Dammkåpa
4-2. Bult	8-1. Dammkåpa	17-2. Slang
4-3. Insexnyckel	9-1. Skärlinje	18-1. Flisningsskydd
5-1. Bult	9-2. Bottenplatta	18-2. Tappar
5-2. Kniv	11-1. Insexnyckel	19-1. Flisningsskydd
5-3. Rulle	11-2. Bult	19-2. Aluminiumplatta
6-1. Krok	11-3. Bottenplatta	20-1. Skyddsplatta
6-2. Insexnyckel	12-1. Kant	20-2. Aluminiumplatta
7-1. Kniv	12-2. Gradering	

## SPECIFIKATIONER

Modell	4326	4327	4328	4329
Slaglängd	18 mm	18 mm	18 mm	18 mm
Bladtyp	Typ B			
Max. sågkapacitet	Trä	65 mm	65 mm	65 mm
	Lättstål	6 mm	6 mm	6 mm
Slag per minut (min <sup>-1</sup> )	3 100	500 - 3 100	500 - 3 100	500 - 3 100
Längd	217 mm (Stålbottenplatta)	217 mm (Stålbottenplatta)	217 mm	223 mm
	223 mm (bottenplatta i aluminium)	223 mm (bottenplatta i aluminium)		
Vikt	1,8 kg (Stålbottenplatta)	1,8 kg (Stålbottenplatta)	1,8 kg	1,9 kg
	1,9 kg (bottenplatta i aluminium)	1,9 kg (bottenplatta i aluminium)		
Säkerhetsklass	II/II	II/II	II/II	II/II

- På grund av vårt pågående program för forskning och utveckling kan dessa specifikationer ändras utan föregående meddelande.
- Specifikationerna kan variera mellan olika länder.
- Vikt i enlighet med EPTA-procedur 01/2003

ENE019-1

### Användningsområde

Verktyget är avsett för sågning i trä, plast och metallmaterial. Tack vare ett stort urval tillbehör och sågblad, kan verktyget användas för många ändamål och är mycket väl lämpat för sågning i cirkel eller bågar.

ENF002-2

### Strömförsörjning

Maskinen får endast anslutas till elnät med samma spänning som anges på typplåten och med enfasig växelström. De är dubbelisolerade och får därför också anslutas i ojordade vägguttag.

ENG905-1

### Buller

Typiska A-vägda bullernivån är mätt enligt EN60745:

### Modell 4326,4327

Ljudtrycksnivå ( $L_{pA}$ ): 86 dB (A)  
Ljudeffektnivå ( $L_{WA}$ ): 97 dB (A)  
Måttolerans (K) : 3 dB (A)

### Modell 4328,4329

Ljudtrycksnivå ( $L_{pA}$ ): 83 dB (A)  
Ljudeffektnivå ( $L_{WA}$ ): 94 dB (A)  
Måttolerans (K) : 3 dB (A)

### Använd hörselskydd

### Vibration

Vibrationens totalvärde (tre-axlars vektorsumma) mätt enligt EN60745:

ENG900-1

**Modell 4326,4327**

Arbetsläge: skivsågning  
 Vibrationsemission ( $a_{h,B}$ ): 5,5 m/s<sup>2</sup>  
 Måttolerans (K): 1,5 m/s<sup>2</sup>

Arbetsläge: sågning av metallplåt  
 Vibrationsemission ( $a_{h,M}$ ): 5,5 m/s<sup>2</sup>  
 Måttolerans (K): 1,5 m/s<sup>2</sup>

**Modell 4328,4329**

Arbetsläge: skivsågning  
 Vibrationsemission ( $a_{h,B}$ ): 7,0 m/s<sup>2</sup>  
 Måttolerans (K): 1,5 m/s<sup>2</sup>

Arbetsläge: sågning av metallplåt  
 Vibrationsemission ( $a_{h,M}$ ): 5,0 m/s<sup>2</sup>  
 Måttolerans (K): 1,5 m/s<sup>2</sup>

ENG901-1

- Det deklarerade vibrationsemissionsvärdet har uppmätts i enlighet med standardtestmetoden och kan användas för jämförandet av en maskin med en annan.
- Det deklarerade vibrationsemissionsvärdet kan också användas i preliminär bedömning av exponering för vibration.

**⚠ VARNING!**

- Vibrationsemissionen under faktisk användning av maskinen kan skilja sig från det deklarerade emissionsvärdet, beroende på hur maskinen används.
- Se till att hitta säkerhetsåtgärder som kan skydda användaren och som grundar sig på en uppskattning av exponering i verkligheten (ta med i beräkningen alla delar av användandet såsom antal gånger maskinen är avstängd och när den körs på tomgång samt då startomkopplaren används).

ENH101-17

**Gäller endast Europa****EU-konformitetsdeklaration**

**Makita försäkrar att följande maskiner:**

Maskinbeteckning:

Sticksåg

Modellnummer/Typ: 4326, 4327, 4328, 4329

**Följer följande EU-direktiv:**

2006/42/EC

De är tillverkade i enlighet med följande standard eller standardiseringsdokument:

EN60745

Den tekniska dokumentationen i enlighet med 2006/42/EG finns tillgänglig från:

Makita, Jan-Baptist Vinkstraat 2, 3070, Belgium



000331

Yasushi Fukaya  
 Direktör

Makita, Jan-Baptist Vinkstraat 2, 3070, Belgium

GEA010-1

**Allmänna säkerhetsvarningar för maskin**

**⚠ VARNING** Läs igenom alla säkerhetsvarningar och instruktioner. Underlåtenhet att följa varningar och instruktioner kan leda till elektrisk stöt, brand och/eller allvarliga personskador.

**Spara alla varningar och instruktioner för framtida referens.**

GEB016-3

**SÄKERHETSVARNINGAR FÖR STICKSÅG**

1. **Håll maskinen i de isolerade handtagen om det finns risk för att skärverktyget kan komma i kontakt med en dold elkabel eller sin egen kabel.** Om verktyget kommer i kontakt med en strömförande ledning blir maskinens metalldelar strömförande och kan ge operatören en elektrisk stöt.
2. **Använd tvingar eller annat praktiskt för att säkra och stödja arbetsstycket på ett stabilt underlag.** Att hålla arbetsstycket i händerna eller mot kroppen ger inte tillräckligt stöd och du kan förlora kontrollen.
3. **Använd alltid skyddsglasögon.** Vanliga glasögon och solglasögon är **INTE** skyddsglasögon.
4. **Undvik att skära i spikar.** Ta bort alla spikar i arbetsstycket innan du sågar.
5. **Såga inte för stora arbetsstycken.**
6. **Kontrollera att det finns tillräckligt med fritt utrymme under arbetsstycket innan arbetet påbörjas så att sågbladet inte slår emot golvet, arbetsbänken etc.**
7. **Håll maskinen stadigt.**
8. **Se till att sågbladet inte är i kontakt med arbetsstycket innan du trycker på avtryckaren.**
9. **Håll händerna borta från rörliga delar.**
10. **Lämna inte maskinen igång.** Använd endast maskinen när du håller den i händerna.
11. **Stäng av maskinen och vänta tills bladet stannat helt innan bladet avlägsnas från arbetsstycket.**
12. **Rör inte vid bladet eller arbetsstycket omedelbart efter användning eftersom de kan**

- vara mycket heta och orsaka brännskador.
13. Använd inte maskinen obelastad i onödan.
  14. Vissa material kan innehålla giftiga kemikalier. Se till att du inte andas in damm eller får det på huden. Följ anvisningarna i leverantörens materialsäkerhetsblad.
  15. Använd alltid andningsskydd eller skyddsmask anpassat för det material du arbetar med när du slipar.

## SPARA DESSA ANVISNINGAR.

### ⚠ VARNING!

**GLÖM INTE** att noggrant följa säkerhetsanvisningarna för maskinen även efter det att du har blivit van att använda den. **OVARSAM** hantering eller underlåtenhet att följa säkerhetsanvisningarna i denna bruksanvisning kan leda till allvarliga personskador.

## FUNKTIONSBESKRIVNING

### ⚠ FÖRSIKTIGT!

- Se alltid till att maskinen är avstängd och nätsladden urdragen innan du justerar eller funktionskontrollerar maskinen.

### Välja sågfunktion (för modellerna 4328/4329)

#### Fig.1

Maskinen kan användas med sågbladet i en pendlande eller en rak sågrörelse (upp och ner). Med pendelsågning kastas bladet fram i sågmomentet, vilket ger en markant ökning av sågningshastigheten.

Ändra sågfunktionen genom att vrida omkopplingsreglaget för sågfunktion till önskat sågfunktionsläge. Se tabellen för att val av passande sågfunktion.

Position	Sågfunktion	Tillämpningar
0	Rak sågning	För sågning i lättmetall, rostfritt stål och plaster.
		För rena sågningar i trä och plywood.
I	Liten kurvsågning	För sågning i lättmetall, aluminium och lövträ.
II	Medelkurvsågning	För sågning i trä och plywood.
		För snabb sågning i aluminium och lättstål.
III	Stor kurvsågning	För snabb sågning i trä och plywood.

006582

### Avtryckarens funktion

#### Fig.2

### ⚠ FÖRSIKTIGT!

- Innan du ansluter maskinen till elnätet ska du kontrollera att avtryckaren fungerar och återgår till läget "OFF" när du släpper den.

Tryck in avtryckaren för att starta maskinen. Släpp avtryckaren för att stoppa den.

För oavbruten användning trycker du in avtryckaren och därefter låsknappen.

Tryck in avtryckaren helt och släpp den sedan när du inte längre vill använda det låsta läget.

### Ratt för hastighetsinställning (för modellerna 4327/4328/4329)

#### Fig.3

Maskinens hastighet kan ställas in steglöst mellan 500 och 3 100 slag per minut genom att vrida på ratten för hastighetsinställning. Högre hastighet erhålls om ratten vrids i riktning mot siffran 6 och lägre hastighet mot siffran 1.

Se tabellen för att välja rätt hastighet för det arbetsstycke som skall sågas. Passande hastighet kan däremot variera beroende på arbetsstyckets tjocklek. Generellt sett kan du med en snabbare hastighet såga stycken snabbare, men

livslängden för sågbladet minskar.

Arbetsstycke som skall sågas	Siffror på justeringsratt
Trä	5 - 6
Lättstål	3 - 6
Rostfritt stål	3 - 4
Aluminium	3 - 6
Plaster	1 - 4

006583

### ⚠FÖRSIKTIGT!

- Om maskinen används oavbrutet i låg hastighet under en lång period blir motorn överbelastad och överhettad.
- Ratten för hastighetsinställning kan endast vridas till 6 och tillbaka till 1. Tvinga den inte förbi 6 eller 1, eftersom det kan leda till att funktionen för hastighetsinställning inte längre fungerar.

## MONTERING

### ⚠FÖRSIKTIGT!

- Se alltid till att maskinen är avstängd och nätsladden urdragen innan maskinen repareras.

### Montering eller borttagning av sågblad

#### Fig.4

### ⚠FÖRSIKTIGT!

- Ta alltid bort spån och annat främmande material som sitter fast på bladet och/eller bladhållaren. I annat fall kan det leda till att sågbladet inte dras åt ordentligt med en allvarlig personskada som följd.
- Rör inte vid sågbladet eller arbetsstycket omedelbart efter avslutat arbete, eftersom de kan vara mycket heta och ge brännskador.
- Fäst alltid sågbladet ordentligt. Om detta inte görs kan det leda till att sågbladet bryts av eller orsaka allvarlig personskada som följd.
- Använd endast blad av typ B. Används andra blad än typ B, orsakar detta att sågbladet inte dras åt ordentligt, med allvarliga personskador som följd.

Montera sågbladet genom att lossa bulten moturs på bladhållaren med insexnyckeln.

För in sågbladet i bladhållaren så långt det går, med bladets sågtänder riktade framåt. Se till att sågbladets bakända passar in i stödrullen. Dra sedan åt bulten medurs för att fästa sågbladet.

#### Fig.5

Demontera sågbladet genom att följa monteringsproceduren i omvänd ordning.

### OBS!

- Smörj stödrullen då och då.

### Förvaring av insexnyckel

#### Fig.6

Förvara insexnyckeln enligt figuren när den inte används så att du alltid har den till hands.

### Justera stödrullen (för modellerna 4326/4327)

#### Fig.7

Lossa bulten på bottenplattans undersida med insexnyckeln. Flytta fasthållaren så att stödrullen stöder lätt an mot sågbladet. Fäst sedan bottenplattan och fasthållaren genom att dra åt bulten.

### OBS!

- Smörj stödrullen då och då.

### Dammkåpa

#### Fig.8

### ⚠FÖRSIKTIGT!

- Använd alltid skyddsglasögon även om maskinen används med dammkåpan nedsänkt.

Sänk dammkåpan för att förhindra att spån flyger iväg. Dammkåpan måste dock höjas hela vägen vid vinkelsågning.

## ANVÄNDNING

### ⚠FÖRSIKTIGT!

- Håll alltid bottenplattan plant mot arbetsstycket. I annat fall kan sågbladet brytas av med en allvarlig olycka som följd.
- För maskinen mycket långsamt framåt vid kurv- eller spiralsågning. Tvinga aldrig maskinen eftersom det kan leda till att sågytan blir sned och att sågbladet bryts av.

Starta maskinen utan att sågbladet vidrör arbetsstycket och vänta tills sågbladet uppnår full hastighet. Vila sedan bottenplattan plant mot arbetsstycket, och för maskinen långsamt framåt längs den i förväg utmärkta såglinjen.

#### Fig.9

### Vinkelsågning

#### Fig.10

### ⚠FÖRSIKTIGT!

- Se alltid till att maskinen är avstängd och nätsladden urdragen innan bottenplattan lutas åt sidan.
- Höj dammkåpan hela vägen före vinkelsågning.

Med bottenplattan lutad kan du utföra vinkelsågning vid valfri vinkel mellan 0° och 45° (vänster eller höger).

Lossa bulten på bottenplattans undersida med en insexnyckel. Flytta bottenplattan så att bulten är i position mitt i den korsformade skåran i bottenplattan.

#### Fig.11

Luta bottenplattan tills önskad vinkel är inställd. Motorhusets kant indikerar vinkeln mot graderingen. Dra sedan åt bulten för att fästa bottenplattan.

#### Fig.12

### Sågning mot vägg

#### Fig.13

Lossa bulten på bottenplattans undersida med insexnyckeln, och skjut sedan bottenplattan helt bakåt. Dra sedan åt bulten för att fästa bottenplattan.

## Invändiga snitt

Utsågning kan utföras med endera av två metoder, A eller B.

### A) Borra ett starthål

Fig.14

Förborra ett starthål med mer än 12 mm i diameter för att göra en utsågning utan att behöva såga in från kanten av arbetsstycket. Sätt i sågbladet i hålet och genomför utsågningen.

### B) Hålsågning

Fig.15

Du behöver inte förborra ett hål eller såga dig in från kanten om du försiktigt gör enligt följande.

- (1) Luta maskinen framåt mot bottenplattans framkant med sågbladets spets i position rakt ovanför arbetsstyckets yta.
- (2) Tryck mot maskinen så att bottenplattans framkant inte rör sig när maskinen sätts på, och sänk maskinens bakända långsamt och försiktigt.
- (3) Sänk sakta maskinens bottenplatta mot arbetsstyckets yta när sågbladet börjar såga igenom arbetsstycket.
- (4) Genomför sågningen på vanligt sätt.

## Tilljämning av kanter

Fig.16

Låt sågbladet lätt följa kanterna för att jämna till dem eller för att göra smärre justeringar av arbetsstyckets storlek.

## Metallsågning

Använd alltid ett lämpligt kylmedel (skärolja) vid metallsågning. I annat fall kommer sågbladet att slitas kraftigt. Istället för att använda ett kylmedel kan arbetsstyckets undersida fettas in.

## Dammuppsugning

Fig.17

Genom att ansluta maskinen till en Makita dammsugare får du en ren arbetsmiljö vid sågarbetet. Sätt i dammsugarslangen i hålet som finns i maskinens bakände. Sänk dammkåpan före drift.

## OBS!

- Dammuppsugning kan inte utföras vid vinkelsågning.

## Parallellanslag (valfritt tillbehör)

### ⚠ FÖRSIKTIGT!

- Kontrollera alltid att maskinen är avstängd och att nätkabeln är utdragen innan tillbehör monteras eller demonteras.

## 1. Rak sågning

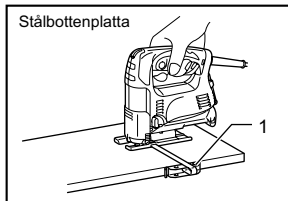

008096

1. Parallellanslag (anslagsskena)

Ett parallellanslag kan användas vid upprepad sågning av arbetsstycken som är 160 mm breda eller smalare, för att få snabb, ren och rak sågning.

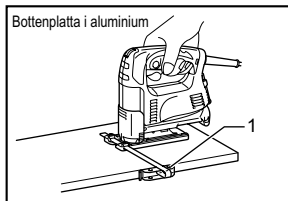

008097

1. Parallellanslag (anslagsskena)

Montera parallellanslaget genom att föra in det i det fyrkantiga hålet på bottenplattans sida med anslagets mothåll riktat nedåt. Skjut parallellanslaget till den önskade sågbredden och fäst det sedan i läge genom att dra åt bulten.

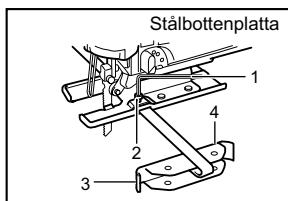

002776

1. Insexnyckel
2. Bult
3. Parallellanslag (anslagsskena)
4. Anslagets mothåll

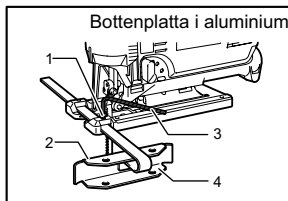

005454

1. Bult
2. Mothåll
3. Insexnyckel
4. Parallellanslag (anslagsskena)

## 2. Cirkelsågning

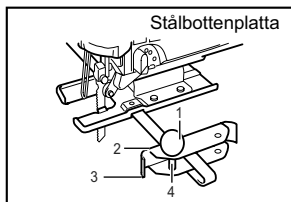

002777

1. Gängad knapp
2. Anslagets mothåll
3. Parallellanslag (anslagsskena)
4. Stift

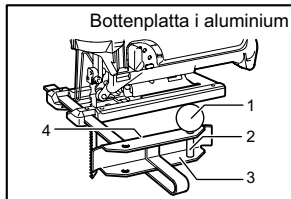

005455

1. Gängad knapp
2. Stift
3. Parallellanslag (anslagsskena)
4. Mothåll

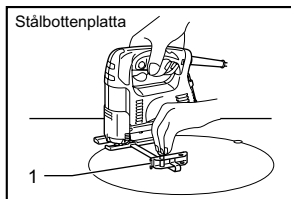

008098

1. Parallellanslag (anslagsskena)

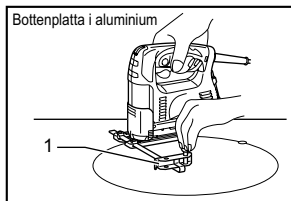

008099

1. Parallellanslag (anslagsskena)

Montera parallellanslaget enligt nedan vid sågning av cirklar eller bågar med en radie på 170 mm eller mindre.

För in parallellanslaget i det fyrkantiga hålet på bottenplattans sida med anslagets mothåll riktat uppåt. Sätt i cirkelanslagets stift i det ena av de två hålen i anslagets mothåll. Skruva fast den gängade knoppen på stiftet för att fästa stiftet.

Skjut sedan parallellanslaget till den önskade sågradien, och fäst det i läge genom att dra åt bulten. Skjut därefter bottenplattan ända fram.

### OBS!

- Använd alltid sågblad nr. B-17, B-18, B-26 eller B-27 vid sågning av cirklar eller bågar.

## Flisningskydd för stålottenplatta (valfritt tillbehör)

### Fig.18

Använd flisningskyddet för att erhålla flisfri sågning. Montera flisningskyddet genom att föra bottenplattan hela vägen framåt och skjut sedan in det mellan de två utskjutande delarna på bottenplattan.

### OBS!

- Flisningskyddet kan inte användas vid vinkelsågning.

## Flisningskydd för bottenplatta av aluminium (valfritt tillbehör)

### Fig.19

Flisningskydd kan användas för flisfri sågning. Montera flisningskyddet genom att föra maskinens bottenplatta hela vägen framåt och sedan passa in den på bottenplattans undersida. Om du använder skyddsplattan ska flisningskyddet monteras på skyddsplattan.

### ⚠FÖRSIKTIGT!

- Flisningskyddet kan inte användas vid vinkelsågning.

## Skyddsplatta för bottenplatta av aluminium (valfritt tillbehör)

### Fig.20

Använd skyddsplattan vid sågning av dekorationsfanér, plastmaterial etc. Plattan gör att känsliga ytor skyddas mot yttre skador. Passa in skyddsplattan på maskinens bottenplatta.

## UNDERHÅLL

### ⚠FÖRSIKTIGT!

- Se alltid till att maskinen är avstängd och nätkabeln urdragen innan inspektion eller underhåll utförs.
- Använd inte bensin, thinner, alkohol eller liknande. Missfärgning, deformation eller sprickor kan uppstå.

För att upprätthålla produktens SÄKERHET och TILLFÖRLITLIGHET bör reparationer, kontroll och utbyte av kolborstar samt allt annat underhålls- och justeringsarbete utföras av ett auktoriserat Makita servicecenter och med reservdelar från Makita.

# VALFRIA TILLBEHÖR

## FÖRSIKTIGT!

- Dessa tillbehör och tillsatser rekommenderas för användning tillsammans med den Makita-maskin som denna bruksanvisning avser. Om andra tillbehör eller tillsatser används kan det uppstå risk för personskador. Använd endast tillbehören eller tillsatserna för de syften de är avsedda för.

Kontakta ditt lokala Makita servicecenter om du behöver ytterligare information om dessa tillbehör.

- Sticksågsblad
- Insexnyckel 3
- Parallellanslagssats (anslagsskena)
- Flisningskydd
- Slang (för dammsugare)
- Skyddsplatta (för bottenplatta i aluminium)

## OBS!

- Några av tillbehören i listan kan vara inkluderade i maskinpaketet som standardtillbehör. De kan variera mellan olika länder.



## NORSK (originalinstruksjoner)

### Oversiktsforklaring

1-1. Funksjonsvelgerspak	7-2. Rulle	13-1. Sekskantnøkkel
2-1. Startbryter	7-3. Klemme	13-2. Skrue
2-2. Sperreknapp	7-4. Sekskantnøkkel	13-3. Feste
3-1. Hastighetsinnstillingshjul	7-5. Skrue	14-1. Starthull
4-1. Bladholder	7-6. Feste	17-1. Støvdexsel
4-2. Skrue	8-1. Støvdexsel	17-2. Slange
4-3. Sekskantnøkkel	9-1. Skjærelinje	18-1. Antisponenhet
5-1. Skrue	9-2. Feste	18-2. Fremspring
5-2. Blad	11-1. Sekskantnøkkel	19-1. Antisponenhet
5-3. Rulle	11-2. Skrue	19-2. Aluminiumsfot
6-1. Bøyle	11-3. Feste	20-1. Dekkplate
6-2. Sekskantnøkkel	12-1. Kant	20-2. Aluminiumsfot
7-1. Blad	12-2. Delestreker	

## TEKNISKE DATA

Modell		4326	4327	4328	4329
Slaglengde		18 mm	18 mm	18 mm	18 mm
Bladtype		Type B			
Maks. Skjærekapasitet	Tre	65 mm	65 mm	65 mm	65 mm
	Ulegert stål	6 mm	6 mm	6 mm	6 mm
Slag per minutt (min <sup>-1</sup> )		3 100	500 - 3 100	500 - 3 100	500 - 3 100
Total lengde	217 mm (Stålfottype)	217 mm (Stålfottype)	217 mm	223 mm	
	223 mm (aluminiumsfottype)	223 mm (aluminiumsfottype)			
Nettovekt	1,8 kg (Stålfottype)	1,8 kg (Stålfottype)	1,8 kg	1,9 kg	
	1,9 kg (aluminiumsfottype)	1,9 kg (aluminiumsfottype)			
Sikkerhetsklasse		□/II	□/II	□/II	□/II

- Som følge av vårt kontinuerlige forsknings- og utviklingsprogram kan de tekniske dataene endres uten ytterligere forvarsel.
- Tekniske data kan variere fra land til land.
- Vekt i henhold til EPTA-prosedyre 01/2003

ENE019-1

### Beregnet bruk

Denne maskinen er laget for å sage i tre, plastikk og metallmaterialer. På grunn av det store utvalget i ekstrautstyr og innstillinger, kan maskinen brukes til mange ting og egner seg svært godt til å skjære i bue eller sirkel.

ENF002-2

### Strømforsyning

Maskinen må bare kobles til en strømkilde med samme spenning som vist på typeskiltet, og kan bare brukes med enfase-vekselstrømforsyning. Den er dobbelt verneisoleret og kan derfor også brukes fra kontakter uten jording.

ENG905-1

### Støy

Typisk A-vektet lydtryknivå er bestemt i henhold til EN60745:

### Modell 4326,4327

Lydtryknivå ( $L_{pA}$ ): 86 dB (A)  
Lydeffektnivå ( $L_{WA}$ ): 97 dB (A)  
Usikkerhet (K): 3 dB (A)

### Modell 4328,4329

Lydtryknivå ( $L_{pA}$ ): 83 dB (A)  
Lydeffektnivå ( $L_{WA}$ ): 94 dB (A)  
Usikkerhet (K): 3 dB (A)

### Bruk hørselvern

ENG900-1

### Vibrasjon

Den totale vibrasjonsverdien (triaksial vektorsum) bestemt i henhold til EN60745:

**Modell 4326,4327**

Arbeidsmodus: skjære fjøler  
 Genererte vibrasjoner ( $a_{h,B}$ ): 5,5 m/s<sup>2</sup>  
 Usikkerhet (K): 1,5 m/s<sup>2</sup>

Arbeidsmodus: skjære blikk  
 Genererte vibrasjoner ( $a_{h,M}$ ): 5,5 m/s<sup>2</sup>  
 Usikkerhet (K): 1,5 m/s<sup>2</sup>

**Modell 4328,4329**

Arbeidsmodus: skjære fjøler  
 Genererte vibrasjoner ( $a_{h,B}$ ): 7,0 m/s<sup>2</sup>  
 Usikkerhet (K): 1,5 m/s<sup>2</sup>

Arbeidsmodus: skjære blikk  
 Genererte vibrasjoner ( $a_{h,M}$ ): 5,0 m/s<sup>2</sup>  
 Usikkerhet (K): 1,5 m/s<sup>2</sup>

ENG901-1

- Den angitte verdien for de genererte vibrasjoner er blitt målt i samsvar med standardtestmetoden og kan brukes til å sammenlikne et verktøy med et annet.
- Den angitte verdien for de genererte vibrasjonene kan også brukes til en foreløpig vurdering av eksponeringen.

**⚠ ADVARSEL:**

- De genererte vibrasjonene ved faktisk bruk av elektroverktøyet kan avvike fra den oppgitte vibrasjonsverdien, avhengig av hvordan verktøyet brukes.
- Vær påpasselig med å finne sikkerhetstiltak som beskytter operatøren, basert på en oppfatning av risiko under faktiske bruksforhold (på bakgrunn av alle sider ved brukssyklusen, som når verktøyet slås av og når det går på tomgang, i tillegg til oppstarten).

ENH101-17

**Gjelder bare land i Europa****EF-samsvarserklæring****Makita erklærer at følgende maskin(er):**

Maskinbetegnelse:

Stikksag

Modellnr./type: 4326, 4327, 4328, 4329

**Samsvarer med følgende europeiske direktiver:**

2006/42/EC

De er produsert i henhold til følgende standarder eller standardiserte dokumenter:

EN60745

Den tekniske filen i samsvar med 2006/42/EF er tilgjengelig fra:

Makita, Jan-Baptist Vinkstraat 2, 3070, Belgia



000331

Yasushi Fukaya

Direktør

Makita, Jan-Baptist Vinkstraat 2, 3070, Belgia

GEA010-1

## Generelle advarsler angående sikkerhet for elektroverktøy

**⚠ ADVARSEL** Les alle sikkerhetsadvarslene og alle instruksjonene. Hvis du ikke følger alle advarslene og instruksjonene som er oppført nedenfor, kan det føre til elektriske støt, brann og/eller alvorlige helseskader.

**Oppbevar alle advarsler og instruksjoner for senere bruk.**

GEB016-3

## SIKKERHETSADVARSLER FOR LØVSAG

1. **Hold maskinen i det isolerte håndtaket når skjæreverktøyet kan komme i kontakt med skjulte ledninger eller maskinens egen ledning under arbeidet.** Hvis skjæreverktøyet får kontakt med strømførende ledninger, vil uisolerte metalldele av maskinen bli strømførende og kunne gi brukeren elektrisk støt.
2. **Fest og støtt arbeidsstykket med klemmer eller på en annen praktisk måte, på et stabilt underlag.** Hvis du holder arbeidsstykket med hånden eller mot kroppen, vil det være ustabil og du kan komme til å miste kontrollen.
3. **Du må alltid bruke vernebriller eller ansiktsvern.** Vanlige briller eller solbriller er IKKE vernebriller.
4. **Unngå å skjære i spiker.** Se etter om det er spiker i arbeidsstykket, og fjern dem før du begynner arbeidet.
5. **Ikke skjær for store arbeidsstykker.**
6. **Sjekk at det er plass nok bak arbeidsstykket før du begynner sagingen, så ikke bladet kommer til å treffe gulvet, arbeidsbenken e.l.**
7. **Hold maskinen godt fast.**
8. **Forviss deg om at bladet ikke er i kontakt med arbeidsstykket før du slår på startbryteren.**
9. **Hold hendene unna bevegelige deler.**
10. **Ikke gå fra verktøyet mens det er i gang. Verktøyet må bare brukes mens operatøren holder det i hendene.**
11. **Før du fjerner bladet fra arbeidsstykket, må du alltid slå av sagingen og vente til bladet har stoppet helt.**

12. Ikke berør bladet eller arbeidsstykket umiddelbart etter saging. Disse vil da være ekstremt varme, og du kan få brannskader.
13. Ikke bruk verktøyet uten belastning hvis det ikke er nødvendig.
14. Enkelte materialer inneholder kjemikalier som kan være giftige. Treff tiltak for å hindre hudkontakt og innånding av støv. Følg leverandørens sikkerhetsanvisninger.
15. Bruk alltid riktig støvmaske/pustemaske for det materialet og det bruksområdet du arbeider med.

## TA VARE PÅ DISSE INSTRUKSENE.

### ⚠ADVARSEL:

Selv om du har brukt produktet mye og føler deg fortlølig med det, er det likevel svært viktig at du følger nøye de retningslinjene for sikkerhet som er utarbeidet for dette produktet. MISBRUK av verktøyet eller mislighold av sikkerhetsreglene i denne brukerhåndboken kan resultere i alvorlige helseskader.

## FUNKSJONSBEKRIVELSE

### ⚠FORSIKTIG:

- Forviss deg alltid om at maskinen er slått av og støpselet trukket ut av kontakten før du justerer maskinen eller kontrollerer dens mekaniske funksjoner.

### Velg sagemetode (på modellene 4328/4329)

#### Fig.1

Dette verktøyet kan skjære i ring eller i rett linje (opp og ned). Sirkelskjæringen støter bladet fremover i skjæretakten og øker skjærehastigheten enormt. For å endre skjærefunksjon, må du dreie funksjonsvelgerspaken til posisjon for ønsket funksjon. Se tabellen for valg av riktig skjærefunksjon.

Posisjon	Skjæring	Bruk
0	Skjæring i rett linje	For skjæring av ulegert stål, rustfritt stål og plastmaterialer.
		For rene kutt i tre og finér.
I	Skjæring i liten bane	For skjæring av ulegert stål, aluminium og hardtre.
II	Mellombaneskjæring	For skjæring av tre og finér.
		For rask skjæring i aluminium og ulegert stål.
III	Skjæring i stor bane	For rask skjæring i tre og finér.

006582

### Bryterfunksjon

#### Fig.2

### ⚠FORSIKTIG:

- Før du kobler maskinen til strømmettet, må du alltid kontrollere at startbryteren aktiverer maskinen på riktig måte og går tilbake til "AV"-stilling når den slippes.

For å starte maskinen må du ganske enkelt trykke på startbryteren. Slipp startbryteren for å stoppe maskinen. Når maskinen skal brukes kontinuerlig, må du trykke inn startbryteren og så trykke på sperreknappen.

Hvis du vil stoppe verktøyet mens det er låst i "PA"-stilling, må du klemme startbryteren helt inn og så slippe den igjen.

### Turtallsinnstillingshjul

#### (på modellene 4327/4328/4329)

#### Fig.3

Hastigheten kan justeres trinnløst mellom 500 og 3 100 støt per minutt med innstillingshjulet. Hastigheten øker når innstillingshjulet dreies mot 6, og synker når hjulet dreies mot 1. Se tabellen for valg av riktig hastighet for arbeidsemnet som skal skjæres. Hastigheten kan imidlertid variere avhengig av tykkelsen på arbeidsemnet. Høyere hastigheter gjør det mulig å skjære raskere, men bladets levetid vil bli redusert.

Arbeidsemne som skal skjæres	Tall på justeringskive
Tre	5 - 6
Ulegert stål	3 - 6
Rustfritt stål	3 - 4
Aluminium	3 - 6
Plastmaterialer	1 - 4

006583

#### ⚠FORSIKTIG:

- Hvis verktøyet brukes lenge og kontinuerlig ved lavt turtall, vil motoren bli overbelastet og for varm.
- Turtallsinnstillingshjulet kan kun dreies til 6 og så tilbake til 1. Ikke prøv å dreie det forbi 6 eller 1, ellers kan det hende at turtallsinnstillingen slutter å virke.

## MONTERING

#### ⚠FORSIKTIG:

- Forviss deg alltid om at maskinen er slått av og støpselet trukket ut av kontakten før du utfører noe arbeid på maskinen.

### Montere eller demontere sagblad

#### Fig.4

#### ⚠FORSIKTIG:

- Pass alltid på å fjerne flis og fremmedlegemer som kleber til bladet og/eller bladholderen. Hvis dette ikke gjøres, kan det bli vanskelig å stramme bladet ordentlig, noe som kan resultere i alvorlige personskader.
- Ikke ta i bladet eller arbeidsemnet rett etter saging. De vil være ekstremt varme, og du kan brenne deg.
- Bladet må alltid sikres godt. Utilstrekkelig stramming av bladet kan forårsake brudd eller alvorlige personskader.
- Bruk bare blader av type B. Bruk av andre bladtyper enn type B forårsaker utilstrekkelig stramming av bladet og alvorlige helseskader.

Monter bladet ved å løsne skruen på bladholderen mot klokken med sekskantnøkkelen.

Pass på at tennene på bladet peker forover, og sett bladet så langt inn på bladholderen som mulig. Forsikre deg om at bakkanten på bladet passer inn i rullen. Stram skruen med klokken for å sikre bladet.

#### Fig.5

Demonter bladet ved å følge monteringsprosedyren i motsatt rekkefølge.

#### MERK:

- Smør rullen av og til.

### Oppbevare sekskantnøkkel

#### Fig.6

Når sekskantnøkkelen ikke er i bruk, må du oppbevare den som vist i figuren slik at du ikke mister den.

### Justeringsrull (på modellene 4326/4327)

#### Fig.7

Løsne skruen bak på foten med sekskantnøkkelen. Beveg verktøyklemmen slik at rullen berører bladet lett.

Stram skruen for å sikre foten og verktøyklemmen.

#### MERK:

- Smør rullen av og til.

### Støvdexsel

#### Fig.8

#### ⚠FORSIKTIG:

- Bruk alltid vernebriller, også når du bruker verktøyet med senket støvdexsel.

Senk støvdexslet for å forhindre at det spruter spon. Når du utfører skråskjæring, må du imidlertid heve det helt opp.

## BRUK

#### ⚠FORSIKTIG:

- Hold alltid foten i flukt med arbeidsemnet. Gjør du ikke det, kan det resultere i at bladet brekker. Dette kan forårsake alvorlige personskader.
- Skyv verktøyet veldig sakte frem når du sager kurver eller spiraler. Hvis du legger for mye press på verktøyet, kan det føre til at skjæreoverflate blir skjev og at bladet brekker.

Drei verktøyet uten at bladet er i kontakt med noe, og vent til bladet når full hastighet. Hvil foten flatt på arbeidsemnet, og beveg verktøyet forsiktig fremover langs den merkede skjærelinjen.

#### Fig.9

### Skråskjæring

#### Fig.10

#### ⚠FORSIKTIG:

- Pass alltid på at verktøyet slås av og kobles fra før du vipper på foten.
- Løft støvdexslet helt opp før du gjennomfører skråskjæring.

Med foten vippet kan du gjennomføre skråskjæring i alle vinkler mellom 0° og 45° (venstre eller høyre). Løsne skruen bak på foten med sekskantnøkkelen. Flytt foten slik at skruen plasseres midt i det kryssformede sporet i foten.

#### Fig.11

Vipp foten til ønsket skråvinkel nås. Kanten på motorhuset viser skråvinkelen med delestreker. Stram skruen for å sikre foten.

#### Fig.12

### Kutt i samme høyde foran

#### Fig.13

Løsne skruen bak på foten med sekskantnøkkelen, og skyv foten helt tilbake. Stram skruen for å sikre foten.

### Utsnitt

Utsnitt kan utføres med en av de to metodene A eller B.

## A) Bore et starthull

Fig.14

For interne utsnitt uten innføringskutt fra en kant, må du forhånds bore et starthull på 12 mm eller mer i diameter. Sett inn bladet i dette hullet for å starte sagingen.

## B) Innstikk

Fig.15

Du trenger ikke å bore et starthull eller foreta et innføringskutt hvis du gjør følgende på en nøyaktig måte.

- (1) Vipp verktøyet opp på forkanten av foten med bladspissen plassert rett over overflaten på arbeidsemnet.
- (2) Utøv trykk på verktøyet slik at forkanten av foten ikke beveger seg når du slår på verktøyet forsiktig og senker bakenden sakte.
- (3) Når bladet lager hull i arbeidsemnet, senker du verktøyfoten sakte ned mot overflaten på arbeidsemnet.
- (4) Fullfør kuttet på vanlig måte.

## Finpusse kanter

Fig.16

For å pusse kanter eller foreta dimensjonsjusteringer, må du kjøre bladet lett langs kantene.

## Metallkutting

Når du sager i metall, må du alltid bruke et passende kjølemiddel (skjærevæske). Hvis du ikke gjør det, vil bladet bli svært slitt. Undersiden av arbeidsemnet kan smøres med fett istedet for å bruke kjølevæske.

## Støvoppsamling

Fig.17

Skjæring kan utføres på en renere måte ved å koble dette verktøyet til en Makita-støvsuger. Sett inn støvsugerslangen i hullet bak på verktøyet. Senk støvdekslet før bruk.

## MERK:

- Støvoppsamling kan ikke gjennomføres når du foretar skraskjæring.

## Parallellanlegg (valgfritt tilbehør)

### ⚠ FORSIKTIG:

- Forviss deg alltid om at maskinen er slått av og støpselet trukket ut av kontakten før du monterer eller demonterer tilbehør.

### 1. Rette kutt

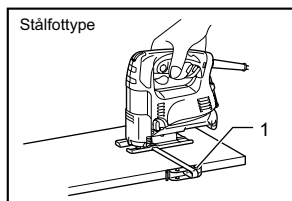

008096

1. Parallellanlegg (føringslinjal)

Når du sager bredder under 160 mm gjentatte ganger, må du bruke parallellanlegget for å sikre raske, rene og rette kutt.

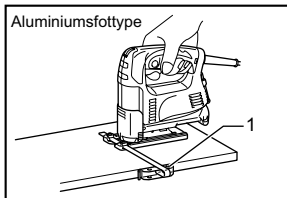

008097

1. Parallellanlegg (føringslinjal)

For å montere, må du sette parallellanlegget i det firkantede hullet på siden av foten med anleggsføringen pekende nedover. Skyv parallellanlegget til posisjon for ønsket skjærebredde, og stram skruen for å sikre det.

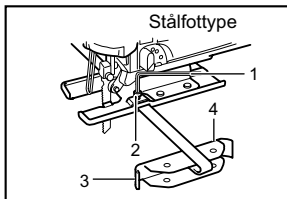

002776

1. Sekskantnøkkel
2. Skruer
3. Parallellanlegg (føringslinjal)
4. Føringsretning

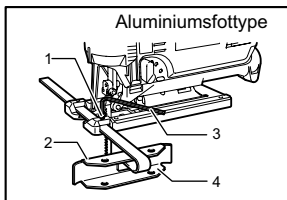

005454

1. Skruer
2. Anleggsføring
3. Sekskantnøkkel
4. Parallellanlegg (føringslinjal)

### 2. Sirkelkutt

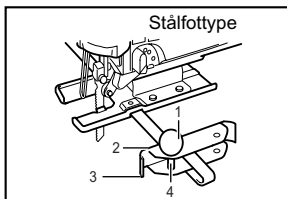

002777

1. Gjenget knott
2. Føringsretning
3. Parallellanlegg (føringslinjal)
4. Stift

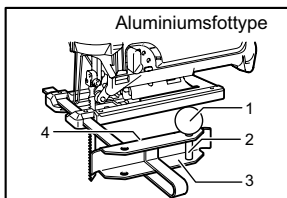

005455

1. Gjengeknott
2. Stift
3. Parallellanlegg (føringslinjal)
4. Anleggsføring

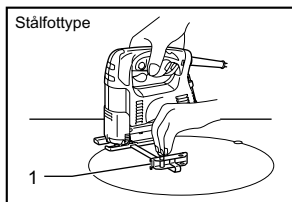

008098

1. Parallellanlegg (føringslinjal)

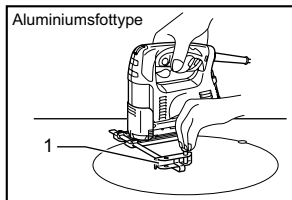

008099

1. Parallellanlegg (føringslinjal)

Når du sager sirkler eller buer med en radius på 170 mm eller mindre, må du montere parallellanlegget på følgende måte.

Sett parallellanlegget i det firkantede hullet på siden av foten med anleggsføringsringen vendt oppover. Sett inn sirkelføringsstiften gjennom et av de to hullene i parallellanlegget. Skru gjengeknotten på stiften for å sikre stiften.

Skyv parallellanlegget til posisjon for ønsket skjæreradius, og stram skruen for å feste det på plass. Flytt foten helt frem.

#### MERK:

- Bruk alltid blad nr. B-17, B-18, B-26 eller B-27 når du sager sirkler eller buer.

### Antisponenhet for stålfot (valgfritt tilbehør)

#### Fig.18

For sponfri saging kan du bruke antisponenheten. For å montere antisponenheten, må du flytte foten helt frem og sette den inn mellom de to fremstikkene på foten.

#### MERK:

- Antisponenheten kan ikke brukes ved skråskjæring.

### Antisponenhet for aluminiumsfot (valgfritt tilbehør)

#### Fig.19

For sponfri saging kan du bruke antisponenheten. For å montere antisponenheten, må du flytte verktøyfoten helt frem og sette den inn i verktøyfoten fra baksiden. Når du bruker dekkplaten, må du montere antisponenheten på dekkplaten.

#### ⚠FORSIKTIG:

- Antisponenheten kan ikke brukes ved skråskjæring.

### Dekkplate for aluminiumsfot (valgfritt tilbehør)

#### Fig.20

Bruk dekkplaten når du sager finér, plast osv. Den beskytter følsomme og tynne overflater mot skader. Sett den bak på verktøyfoten.

## VEDLIKEHOLD

#### ⚠FORSIKTIG:

- Forviss deg alltid om at maskinen er slått av og støpselet trukket ut av kontakten før du foretar inspeksjon eller vedlikehold.
- Aldri bruk gasolin, bensin, tynner alkohol eller lignende. Det kan føre til misfarging, deformering eller sprekkdannelse.

For å opprettholde produktets SIKKERHET og PÅLITELIGHET, må reparasjoner, inspeksjon og skifte av kullbørstene, vedlikehold og justeringer utføres av Makitas autoriserte servicesentre, og det må alltid brukes reservedeler fra Makita.

## VALGFRITT TILBEHØR

#### ⚠FORSIKTIG:

- Det anbefales at du bruker dette tilbehøret eller verktøyet sammen med den Makita-maskinen som er spesifisert i denne håndboken. Bruk av annet tilbehør eller verktøy kan forårsake helseskader. Tilbehør og verktøy må kun brukes til det formålet det er beregnet på.

Ta kontakt med ditt lokale Makita-servicesenter hvis du trenger mer informasjon om dette tilbehøret.

- Stikksagblader
- Sekskantnøkkel 3
- Parallellanleggsett (føringslinjal)
- Antisponenhet
- Slange (for støvsuger)
- Dekselplate (for type med aluminiumsfot)

#### MERK:

- Enkelte elementer i listen kan være inkludert som standardtilbehør i verktøypakken. Elementene kan variere fra land til land.

## SUOMI (alkuperäiset ohjeet)

### Yleisselostus

1-1. Leikkaustoiminnan vaihtovipu	7-2. Tela	13-1. Kuusioavain
2-1. Liipaisinkytkin	7-3. Pidätin	13-2. Pultti
2-2. Lukituspainike	7-4. Kuusioavain	13-3. Pohja
3-1. Nopeudensäätöpyörä	7-5. Pultti	14-1. Aloitusreikä
4-1. Terän pidin	7-6. Pohja	17-1. Pölysuojus
4-2. Pultti	8-1. Pölysuojus	17-2. Letku
4-3. Kuusioavain	9-1. Sahauslinja	18-1. Lohkaisunesto laite
5-1. Pultti	9-2. Pohja	18-2. Ulkonemat
5-2. Terä	11-1. Kuusioavain	19-1. Lohkaisunesto laite
5-3. Tela	11-2. Pultti	19-2. Alumiinin pohja
6-1. Koukku	11-3. Pohja	20-1. Suojalevy
6-2. Kuusioavain	12-1. Reuna	20-2. Alumiinin pohja
7-1. Terä	12-2. Asteikko	

## TEKNISET TIEDOT

Malli	4326	4327	4328	4329
Iskunpituus	18 mm	18 mm	18 mm	18 mm
Terätyyppi	B-tyyppi			
Maks. Puu	65 mm	65 mm	65 mm	65 mm
Leikkauskaasiteetit	Niukkahiilinen teräs	6 mm	6 mm	6 mm
Iskua minuutissa (min <sup>-1</sup> )	3 100	500 - 3 100	500 - 3 100	500 - 3 100
Kokonaispituus	217 mm (Teräspohjan tyyppi)	217 mm (Teräspohjan tyyppi)	217 mm	223 mm
	223 mm (Alumiinipohjainen tyyppi)	223 mm (Alumiinipohjainen tyyppi)		
Nettopaino	1,8 kg (Teräspohjan tyyppi)	1,8 kg (Teräspohjan tyyppi)	1,8 kg	1,9 kg
	1,9 kg (Alumiinipohjainen tyyppi)	1,9 kg (Alumiinipohjainen tyyppi)		
Turvaluokitus	□/II	□/II	□/II	□/II

- Jatkuvan tutkimus- ja kehitysohjelman vuoksi pidämme oikeuden muuttaa tässä mainittuja teknisiä ominaisuuksia ilman ennakkoilmoitusta.
- Tekniset ominaisuudet saattavat vaihdella eri maissa.
- Paino EPTA-menetelmän 01/2003 mukaan

ENE019-1

### Käyttötarkoitus

Työkalu on tarkoitettu puun, muovin ja rautapitoisten materiaalien sahaukseen. Laajan lisävaruste- ja sahanterävalikoiman ansiosta työkalua voidaan käyttää moniin käyttötarkoituksiin ja se sopii hyvin kaareviin ja ympyrämuotoisiin leikkauksiin.

ENF002-2

### Virtalähde

Laitteen saa kytkeä vain sellaiseen virtalähteeseen, jonka jännite on sama kuin arvokilvessä ilmoitettu, ja sitä saa käyttää ainoastaan yksivaiheisella vaihtovirralla. Laitte on kaksinkertaisesti suojaeristetty, ja se voidaan siten kytkeä myös maadoittamattomaan pistorasiaan.

ENG905-1

### Melutaso

Tyypillinen A-painotettu melutaso määräytyy EN60745-standardin mukaan:

### Malli 4326,4327

Äänenpainetaso ( $L_{pA}$ ): 86 dB (A)

Äänitehotaso ( $L_{WA}$ ): 97 dB (A)

Virhemarginaali (K): 3 dB (A)

### Malli 4328,4329

Äänenpainetaso ( $L_{pA}$ ): 83 dB (A)

Äänitehotaso ( $L_{WA}$ ): 94 dB (A)

Virhemarginaali (K): 3 dB (A)

### Käytä kuulosuojaimia

ENG900-1

### Tärinä

Värähtelyn kokonaisarvo (kolmiakselivektorin summa) on määritetty EN60745mukaan:

**Malli 4326,4327**

Työmenetelmä: levyjen sahaus  
 Tärinäpäästö ( $a_{h,B}$ ): 5,5 m/s<sup>2</sup>  
 Virhemarginaali (K) : 1,5 m/s<sup>2</sup>

Työmenetelmä: pellin leikkaaminen  
 Tärinäpäästö ( $a_{h,M}$ ): 5,5 m/s<sup>2</sup>  
 Virhemarginaali (K) : 1,5 m/s<sup>2</sup>

**Malli 4328,4329**

Työmenetelmä: levyjen sahaus  
 Tärinäpäästö ( $a_{h,B}$ ): 7,0 m/s<sup>2</sup>  
 Virhemarginaali (K) : 1,5 m/s<sup>2</sup>

Työmenetelmä: pellin leikkaaminen  
 Tärinäpäästö ( $a_{h,M}$ ): 5,0 m/s<sup>2</sup>  
 Virhemarginaali (K) : 1,5 m/s<sup>2</sup>

- Ilmoitettu tärinäpäästöarvo on mitattu ENG901-1 standarditestaustusmenetelmän mukaisesti, ja sen avulla voidaan vertailla työkaluja keskenään.
- Ilmoitettua tärinäpäästöarvoa voidaan käyttää myös altistumisen alustavaan arviointiin.

**⚠VAROITUS:**

- Työkalun käytön aikana mitattu todellinen tärinäpäästöarvo voi poiketa ilmoitetusta tärinäpäästöarvosta työkalun käyttötavan mukaan.
- Selvitä käyttäjän suojaamiseksi tarvittavat varoitimet todellisissa käyttöolosuhteissa tapahtuvan arvioidun altistumisen mukaisesti (ottaen huomioon käyttöjakso kokonaisuudessaan, myös jaksot, joiden aikana työkalu on sammutettuna tai käy tyhjäkäynnillä).

ENH101-17

**Koskee vain Euroopan maita****VAKUUTUS EC-VASTAAVUUDESTA**

Makita ilmoittaa, että seuraava(t) kone(et)

Koneen tunnistetiedot:

Lehtisaha

Mallinro/tyyppi: 4326, 4327, 4328, 4329

**Täyttävät seuraavien eurooppalaisten direktiivien vaatimukset:**

2006/42/EC

On valmistettu seuraavien standardien tai standardoitujen asiakirjojen mukaisesti:

EN60745

Direktiivin 2006/42/EY mukaiset tekniset tiedot ovat saatavissa seuraavasta osoitteesta:

Makita, Jan-Baptist Vinkstraat 2, 3070, Belgium



000331

Yasushi Fukaya  
 Johtaja

Makita, Jan-Baptist Vinkstraat 2, 3070, Belgium

GEA010-1

## Sähkötyökalujen käyttöä koskevat varoitukset

**⚠ VAROITUS Lue kaikki turvallisuusvaroitukset ja käyttöohjeet.** Varoitusten ja ohjeiden noudattamatta jättäminen voi johtaa sähköiskuun, tulipaloon ja/tai vakavaan vammautumiseen.

**Säilytä varoitukset ja ohjeet tulevaa käyttöä varten.**

GEB016-3

## KUVIOSAHAN TURVALLISUUSOHJEET

1. Pidä sähkötyökalua sen eristetyistä tartuntapinnoista silloin, kun on mahdollista, että sen terä saattaa osua piilossa oleviin johtoihin tai koneen omaan virtajohtoon. Jos leikkaustyökalu joutuu kosketukseen jännitteisen johdon kanssa, jännite voi siirtyä työkalun sähköä johtaviin metalliosiin ja aiheuttaa käyttäjälle sähköiskun.
2. Käytä puristimia tai muuta käytännöllistä tapaa kiinnittää ja tukea työ tukevaan jalustaan. Työn pitäminen kädessä tai vasten vartaloa jättää sen epävakaaaksi ja voi johtaa hallinnan menetykseen.
3. Käytä aina suojalaseja. Tavalliset silmä- tai aurinkolasit EIVÄT ole suojalaseja.
4. Vältä katkaisemasta nauloja. Tarkasta, onko työkalupaleessa nauloja, ja poista ne ennen käyttöä.
5. Älä leikkaa ylisuuria työkalupaleita.
6. Tarkista ennen leikkaamista, että työkalupaleen takana on tarpeeksi tilaa, jotta terä ei osu lattiaan, työpöytäan tai vastaavaan.
7. Pidä työkalua tiukasti.
8. Varmista, että terä ei kosketa työkalupalletta, ennen kuin painat kytkintä.
9. Pidä kädet poissa liikkuvien osien luota.
10. Älä jätä konetta käymään itseksensä. Käytä laitetta vain silloin, kun pidät sitä kädessä.
11. Sammuta laite ja odota, että terä pysähtyy täysin, aina ennen kuin irrotat terän työkalupaleesta.
12. Älä kosketa terää tai työkalupalletta välittömästi käytön jälkeen, sillä ne voivat olla



- erittäin kuumia ja saattavat polttaa ihoa.
13. Älä käytä työkalua tarpeettomasti ilman kuormaa.
  14. Jotkin materiaalit sisältävät kemikaaleja, jotka voivat olla myrkyllisiä. Huolehdi siitä, että pölyn sisäänhengittäminen ja ihokosketus estetään. Noudata materiaalin toimittajan turvaohjeita.
  15. Käytä aina työstettävän materiaalin ja käyttötarkoituksen mukaan valittua pölynaamaria/hengityssuojainta.

## SÄILYTÄ NÄMÄ OHJEET.

### ⚠VAROITUS:

ÄLÄ anna työkalun helppokäyttöisyyden tai toistuvan käytön tuudittaa sinua väärään turvallisuuden tunteeseen niin, että laiminlyöt työkalun turvaohjeiden noudattamisen. VÄÄRINKÄYTTÖ tai tämän käyttöohjeen turvamääräysten laiminlyönti voi johtaa vakaviin henkilövahinkoihin.

## TOIMINTOJEN KUVAUS

### ⚠HUOMIO:

- Varmista aina ennen koneen säätöjen ja toiminnallisten tarkistusten tekemistä, että kone on sammutettu ja irrotettu pistorasiasta.

### Leikkaustoiminnan valinta (Malleille 4328/4329)

#### Kuva1

Tätä konetta voi käyttää rata- tai suoralinja (ylös ja alas) leikkaustoiminnalla. Rataleikkaustoiminnan aikana terä työntyy eteenpäin leikkausviiva pitkin ja se lisää suuresti leikkausnopeutta.

Leikkaustoiminnan vaihtamiseksi käännä vain leikkaustoiminnan vaihtovipua haluttuun leikkaustoiminta asemaan. Katso taulukkoa sopivan leikkaustoiminnan valintaan.

Asema	Leikkaustoiminta	Sovellutukset
0	Suoralinja-leikkaustoiminta	Niukkahiilsen teräksen, ruostumattoman teräksen ja muovin leikkaukseen. Puun ja vanerin siisteihin leikkauksiin.
I	Kapeataso-leikkaustoiminta	Alumiinin, niukkahiilsen teräksen ja kovapuun leikkaukseen.
II	Keskirata-leikkaustoiminta	Puun ja vanerin leikkaukseen. Alumiinin ja niukkahiilsen teräksen nopeaan leikkaukseen.
III	Laajataso-leikkaustoiminta	Puun ja vanerin nopeaan leikkaukseen.

006582

### Kytkimen käyttäminen

#### Kuva2

### ⚠HUOMIO:

- Tarkista aina ennen työkalun liittämistä virtalähteeseen, että liipaisinkytkin kytkeytyy oikein ja palaa asentoon OFF, kun se vapautetaan.

Käynnistä työkalu painamalla liipaisinkytkintä. Laite pysäytetään vapauttamalla liipaisinkytkin.

Jos haluat koneen käyvän jatkuvasti, paina ensin liipaisinkytkin pohjaan ja paina sitten lukituspainiketta. Kun haluat pysäyttää koneen jatkuvan käynnin, paina liipaisinkytkin ensin pohjaan ja vapauta se sitten.

### Nopeudensäätöpyörä (Malleille 4327/4328/4329)

#### Kuva3

Terän pyörimisnopeutta voidaan säätää portaattomasti 500 ja 3 100 iskun välillä per minuutti kiertämällä säätöpyörää. Nopeus kasvaa, kun pyörää käännetään kohti numeroa 6 ja laskee, kun sitä käännetään kohti numeroa 1.

Katso taulukkoa leikattavan työkappaleen oikean leikkausnopeuden valintaan. Oikea nopeus saattaa kuitenkin erota työkappaleen paksuustyypin mukaan. Yleensä korkeammat nopeudet sallivat sinun leikkaavan työkappaleita nopeammin, mutta terän palveluaika lyhenee.

Leikkattava työkappale	Säätöpyörän numero
Puu	5 - 6
Niukkahiilinen teräs	3 - 6
Ruostumaton teräs	3 - 4
Alumiini	3 - 6
Muovit	1 - 4

006583

#### ⚠HUOMIO:

- Jos konetta käytetään pitkäaikaisesti pienellä nopeudella, sen moottori ylikuormittuu ja kuumenee.
- Nopeudensäätöpyörää voi kääntää vain asentoon 6 ja asentoon 1 saakka. Älä pakota sitä asennon 6 tai 1 ohi, koska nopeudensäätötoiminto saattaa lakata toimimasta.

## KOKOONPANO

#### ⚠HUOMIO:

- Varmista aina ennen koneelle tehtäviä toimenpiteitä, että kone on sammutettu ja irrotettu pistorasiasta.

### Sahanterän kiinnittäminen ja irrottaminen

#### Kuva4

#### ⚠HUOMIO:

- Poista aina terään ja/tai terän kannattimeen tarttuneet lastut tai vieraat aineet. Tämän laiminlyönti saattaa aiheuttaa terän riittämättömän kiiristuksen, joka voi aiheuttaa vakavia vammoja.
- Älä kosketa terää tai työkappaletta välittömästi käytön jälkeen, sillä ne voivat olla erittäin kuumia ja saattavat polttaa ihoa.
- Varmista aina terä lujasti. Terän riittämätön kiristäminen voi aiheuttaa terän rikkoutumisen tai vakavia henkilövammoja.
- Käytä ainoastaan B-tyyppin teriä. Muiden, kuin B-tyyppin terien käyttö aiheuttaa terän riittämättömän kiristämisen, joka aiheuttaa vakavan vamman.

Terän asentamiseksi löysennä terän kannattimessa olevaa mutteria vastapäivään kuusioavaimella.

Kun terän hantas kohdistuu eteenpäin, asenna terä sen kannattimeen niin pitkälle, kuin mahdollista. Varmista, että terän takareuna sopii valssiin. Kiristä sitten mutteria myötäpäivään terän varmistamiseksi.

#### Kuva5

Terä irrotetaan päinvastaisessa järjestyksessä.

#### HUOMAUTUS:

- Voitele valssia silloin tällöin.

### Kuusioavaimen varastointi

#### Kuva6

Säilytä kuusioavainta kuvan osoittamassa paikassa, ettei se pääse katoamaan.

### Säätötela (Malleille 4326/4327)

#### Kuva7

Löysää pohjan takana olevaa mutteria kuusioavaimella. Siirrä pidätystä siten, että valssi koskettaa kevyesti terää.

Kiristä sitten mutteria pohjan ja pidäkkeen varmistamiseksi.

#### HUOMAUTUS:

- Voitele valssia silloin tällöin.

### Pölysuojus

#### Kuva8

#### ⚠HUOMIO:

- Käytä aina suojalaseja, silloinkin, kun käytät työkalua alennetulla pölynsuojuksella.

Alenna pölynsuojusta lastujen lentelyn ehkäisemiseksi. Viisteitysleikkauksia tehdessäsi, nosta se kuitenkin täysin.

## TYÖSKENTELY

#### ⚠HUOMIO:

- Pidä aina pohjan upotus työkappaleessa. Tämän laiminlyönti voi aiheuttaa terän rikkoutumisen, joka aiheuttaa vakavan vamman.
- Etene työkalulla hyvin hitaasti, kun leikkaat kaarteita tai vieritä. Työkalun pakottaminen voi aiheuttaa kaltevan leikkauspinnan ja terän rikkoutumisen.

Pistä laite päälle ilman terän kosketusta ja odota, kunnes terä saavuttaa täyden nopeuden. Lepuuta sitten pohjan laattaa työkappaleella ja siirrä hellävaroen työkalua eteenpäin aikaisemmin merkittyä leikkauslinjaa pitkin.

#### Kuva9

### Viisteitysleikkaus

#### Kuva10

#### ⚠HUOMIO:

- Varmista, että työkalu on aina kytketty pois ja irrotettu virrasta ennen pohjan kallistamista.
- Nosta pölysuojaa täysin ennenkuin teet viisteitysleikkauksia.

Voit tehdä viisteitysleikkauksia pohjaa kallistamalla 0° ja 45° kulman välillä (vasen tai oikea).

Löysää pohjan takana olevaa mutteria kuusioavaimella. Siirrä pohjaa siten, että mutteri on asennettu pohjassa olevan ristimuotoisen aukon keskelle.

#### Kuva11

Kallista pohjaa, kunnes haluttu viisteityskulma on saavutettu. Moottorirungon reuna ilmaisee viisteityskulman astejaon mukaan. Kiristä sitten mutteria pohjan varmistamiseksi.

#### Kuva12

### Etu-upotus leikkaukset

#### Kuva13

Löysennä pohjan takan olevat mutterit kuusioavaimella ja työnnä pohja täysin taaksepäin. Kiristä sitten mutteria pohjan varmistamiseksi.

### Poisleikkaukset

Leikkaukset voi tehdä jommallakummalla A tai B menetelmistä.

## A) Kairaten aloitusreikä

### Kuva14

Sisäisten leikkausten tekoon ilman reunan läpivienti leikkuuta, kairaa ennakolta säteeltään 12 mm:n tai suurempi reikä. Aseta terä tähän reikään leikkauksesi aloittamiseksi.

## B) Uputusleikkaus

### Kuva15

Sinun ei tarvitse kairata aloitusreikää tai tehdä läpivientileikkausta, jos teet varovasti seuraavalla tavalla.

- (1) Kallista työkalua pohjan yläreunaan asti siten, että terän kärki osoittaa juuri työkappaleen pinnan yläpuolelle.
- (2) Sovella painetta työkaluun siten, että pohjan etureuna ei liiku, kun käynnistät työkalun ja alenna työkalun takakärkeä hitaasti.
- (3) Kun terä tunkeutuu työkappaleeseen, laske hitaasti työkalun pohja työkappaleen pinnalle.
- (4) Päätä leikkaus normaaliin tapaan.

## Reunojen viimeistely

### Kuva16

Reunojen tasaamiseksi tai mittasäättöjen tekoon, aja terä kevyesti leikattuja reunoja pitkin.

## Metallinleikkaus

Käytä aina sopivaa jäähdytysainetta (leikkuuöljyä), kun leikkaat metallia. Muuten seurauksena on terän merkittävä kuluminen. Työkappaleen alapintaa voidaan rasvata jäähdytysnesteen käytön sijasta.

## Pölynpoisto

### Kuva17

Puhtaita leikkaustoimintoja voidaan suorittaa liittämällä tämä työkalu Makitan pölynimuriin. Aseta pölynimurin letku työkalun takaosassa olevaan reikään. Madalla pölysuojavaan ennen toimenpidettä.

## HUOMAUTUS:

- Pölyn poistoa ei voi suorittaa viisteitysleikkauksia tehden.

## Repeämäaita (vaihtoehtoinen lisävaruste)

### ⚠HUOMIO:

- Varmista aina ennen lisävarusteiden kiinnitystä tai irrotusta, että laite on sammuutettu ja kytketty irti verkosta.

### 1. Suorat leikkaukset

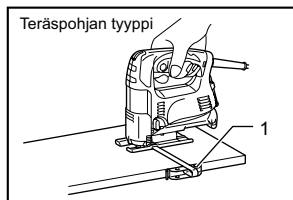

008096

1. Repeämäohjain (ohjaustulkki)

Kun leikkaat toistuvasti alle 160 mm leveitä työkappaleita tai pienempiä, repeämäaidan käyttö turvaa nopeat, puhtaat ja suorat leikkaukset.

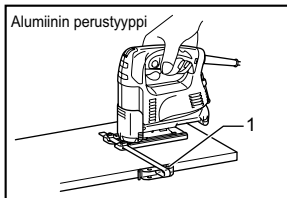

008097

1. Repeämäohjain (ohjaustulkki)

Asennukseen liitä repeämäaita pohjan sivussa olevaan suorakulmaiseen reikään siten, että aidan ohjain katsoo alaspäin. Työnnä repeämäaita haluttuun leikkauslevyden asentoon, kiristä sitten mutteri sen varmistamiseksi.

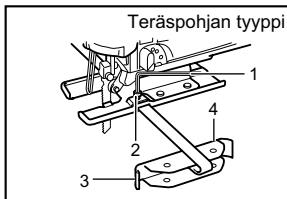

002776

1. Kuusioavain
2. Pulltti
3. Repeämäohjain (ohjaustulkki)
4. Ohjain kohdistuu

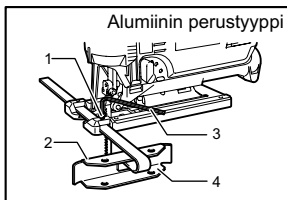

005454

1. Pulltti
2. Aidan ohjain
3. Kuusioavain
4. Repeämäohjain (ohjaustulkki)

### 2. Pyöreät leikkaukset

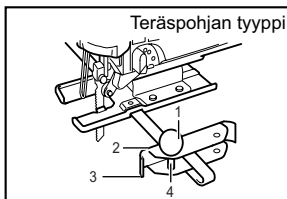

002777

1. Kierteinen nappi
2. Ohjain kohdistuu
3. Repeämäohjain (ohjaustulkki)
4. Tappi

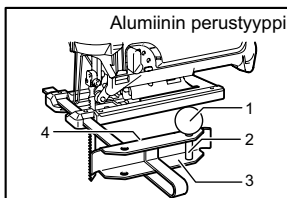

005455

1. Kierteinen nappi
2. Tappi
3. Repeämäohjain (ohjaustulkki)
4. Aidan ohjain

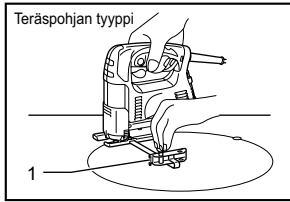

008098

1. Repeämäohjain (ohjaustulkki)

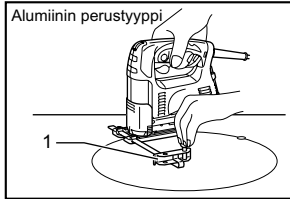

008099

1. Repeämäohjain (ohjaustulkki)

Kun leikkaat säteeltään 170 mm tai pienempiä ympyröitä tai kaaria, asenna repeämäaita seuraavasti.

Liitä repeämäaita pohjan sivussa olevaan suorakulmaiseen reikään siten, että aidan ohjain katsoo ylöspäin. Liitä pyöräohjaimen tappi yhteen aitaohjaimessa olevista kahdesta reiästä. Ruuvaa kierteinen nappi tappiin varmistaaksesi tappi.

Työnnä nyt repeämäaita haluttuun leikkaussäteeeseen, ja kiristä mutteri sen paikalleen varmistamiseksi. Siirrä sitten pohja täysin eteenpäin.

#### HUOMAUTUS:

- Käytä aina terä Nro. B-17, B-18, B-26 tai B-27 kun leikkaat ympyröitä tai kaaria.

### Lohkaisunesto laite teräspohjalle (vaihtoehtoinen lisävaruste)

#### Kuva18

Lohkaisuvapaiden leikkauksien saavuttamiseksi voit käyttää lohkaisunesto laitetta. Lohkaisunesto laitteen asentamiseksi siirrä pohja täysin eteenpäin ja aseta se pohjassa olevan kahden ulkoneman väliin.

#### HUOMAUTUS:

- Lohkaisunesto laitetta ei voi käyttää viisteitysleikkauksia tehdessä.

### Lohkaisunesto laite alumiinipohjalle (vaihtoehtoinen lisävaruste)

#### Kuva19

Lohkaisuvapaiden leikkauksien saavuttamiseksi voit käyttää lohkaisunesto laitetta. Lohkaisunesto laitteen asentamiseksi siirrä työkalun pohja täysin eteenpäin ja sovita se pohjaan työkalun pohjan takaosasta. Kun sovellat suojakilpeä, asenna lohkaisunesto laite suojakilven päälle.

#### △HUOMIO:

- Lohkaisunesto laitetta ei voi käyttää viisteitysleikkauksia tehdessä.

### Suojalevy alumiinipohjalle (vaihtoehtoinen lisävaruste)

#### Kuva20

Käytä suojalevyä koristelevareiden, muovien, jne. leikatessa. Se suojaa herkkiä ja arkoja pintoja vahingoittumiselta. Sovita se työkalun pohjan takaosaan.

## KUNNOSSAPITO

#### △HUOMIO:

- Varmista aina ennen tarkastuksia ja huoltotoimia, että laite on kone on sammutettu ja irrotettu virtalähteestä.
- Älä koskaan käytä bensiiniä, ohentimia, alkoholia tai tms. aineita. Muutoin pinta voi halkeilla tai sen värit ja muoto voivat muuttua.

Tuotteen TURVALLISUUDEN ja LUOTETTAVUUDEN säilyttämiseksi Makitan valtuutetun huoltokeskuksen tulee suorittaa korjaukset, hiiliharjojen tarkastus ja vaihto, sekä muut huolto- tai säätötyöt Makitan varaosia käyttäen.

## LISÄVARUSTEET

#### △HUOMIO:

- Näitä lisävarusteita ja -laitteita suositellaan käytettäväksi tässä ohjekirjassa mainitun Makitan koneen kanssa. Minkä tahansa muun lisävarusteen tai -laitteen käyttäminen voi aiheuttaa loukkaantumisvaaran. Käytä lisävarusteita ja -laitteita vain niiden käyttötarkoituksen mukaisesti.

Jos tarvitset apua tai yksityiskohtaisempia tietoja seuraavista lisävarusteista, ota yhteys paikalliseen Makitan huoltoon.

- Lehtisahan terät
- Kuusioavain 3
- Repeämäaita (ohjaukulma) sarja
- Lohkaisunesto laite
- Letku (Pölynimuriin)
- Suojalevy (Alumiinipohjaiselle tyyppille)

#### HUOMAUTUS:

- Jotkin luettelossa mainitut varusteet voivat sisältyä työkalun toimitukseen vakiovarusteina. Ne voivat vaihdella maittain.

## LATVIEŠU (oriģinālās instrukcijas)

### Kopskata skaidrojums

1-1. Zāģēšanas režīma regulēšanas svira	7-1. Asmens	12-2. Gradācija
2-1. Slēdža mēlīte	7-2. Rullītis	13-1. Sešstūra atslēga
2-2. Fiksācijas poga	7-3. Turētājs	13-2. Bultskrūve
3-1. Ātruma regulēšanas skala	7-4. Sešstūra atslēga	13-3. Pamatne
4-1. Asmens turētājs	7-5. Bultskrūve	14-1. Sākuma urbums
4-2. Bultskrūve	7-6. Pamatne	17-1. Putekļsargs
4-3. Sešstūra atslēga	8-1. Putekļsargs	17-2. Šļūtene
5-1. Bultskrūve	9-1. Zāģēšanas līnija	18-1. Skaidu uzraušanas aizsargs
5-2. Asmens	9-2. Pamatne	18-2. Izvirzījumi
5-3. Rullītis	11-1. Sešstūra atslēga	19-1. Skaidu uzraušanas aizsargs
6-1. Āķis	11-2. Bultskrūve	19-2. Alumīnija pamatne
6-2. Sešstūra atslēga	11-3. Pamatne	20-1. Pārsegplātne
	12-1. Mala	20-2. Alumīnija pamatne

## SPECIFIKĀCIJAS

Modelis		4326	4327	4328	4329
Gāijena garums		18 mm	18 mm	18 mm	18 mm
Asmens veids		B veids			
Maks. griešanas jauda	Koksne	65 mm	65 mm	65 mm	65 mm
	Mīksts tērauds	6 mm	6 mm	6 mm	6 mm
Gāijeni minūtē (min <sup>-1</sup> )		3 100	500 - 3 100	500 - 3 100	500 - 3 100
Kopējais garums	217 mm (Tērauda pamatnes tips)	217 mm (Tērauda pamatnes tips)	217 mm	223 mm	
	223 mm (alumīnija pamatnes veids)	223 mm (alumīnija pamatnes veids)			
Neto svars	1,8 kg (Tērauda pamatnes tips)	1,8 kg (Tērauda pamatnes tips)	1,8 kg	1,9 kg	
	1,9 kg (alumīnija pamatnes veids)	1,9 kg (alumīnija pamatnes veids)			
Drošības klase		II/II	II/II	II/II	II/II

- Dēļ mūsu nepārtrauktās pētniecības un izstrādes programmas, šeit dotās specifikācijas var mainīties bez brīdinājuma.
- Atkarība no valsts specifikācijas var atšķirties.
- Svārs atbilstoši EPTA-Procedure 01/2003

ENE019-1

ENG905-1

### Paredzētā lietošana

Šis darbarīks ir paredzēts koka, plastmasas un dzelzs materiālu zāģēšanai. Saskaņā ar daudzveidīgu piederumu un zāģa asmeņu programmu, darbarīku var izmantot dažādiem mērķiem un tas ir ļoti labi piemērots ieliektu un apaļu griezumam zāģēšanai.

ENF002-2

### Strāvas padeve

Darbarīks jāpievieno tikai tādai strāvas padevei, kuras spriegums ir tāds pats, kā norādīts uz plāksnītes ar nosaukumu, un to var ekspluatēt tikai ar vienfāzes maiņstrāvas padevi. Darbarīks aprīkots ar divkārtšo izolāciju, tādēļ to var izmantot arī, pievienojot kontaktligzdai bez iezemējuma vada.

### Troksnis

Tipiskais A-svērtais trokšņa līmenis ir noteikts saskaņā ar EN60745:

#### Modelis 4326,4327

Skaņas spiediena līmenis ( $L_{pA}$ ): 86 dB (A)  
Skaņas jaudas līmenis ( $L_{WA}$ ): 97 dB (A)  
Neskaidrība (K) : 3 dB (A)

#### Modelis 4328,4329

Skaņas spiediena līmenis ( $L_{pA}$ ): 83 dB (A)  
Skaņas jaudas līmenis ( $L_{WA}$ ): 94 dB (A)  
Neskaidrība (K) : 3 dB (A)

**Lietojiet ausu aizsargus**

**Vibrācija**

Vibrācijas kopējā vērtība (trīs asu vektora summa) noteikta saskaņā ar EN60745:

**Modelis 4326,4327**

Darba režīms: plātņu zāģēšana  
Vibrācijas emisija ( $a_{h,B}$ ): 5,5 m/s<sup>2</sup>  
Neskaidrība (K) : 1,5 m/s<sup>2</sup>

Darba režīms: metāla loksnes griešana  
Vibrācijas emisija ( $a_{h,B}$ ): 7,0 m/s<sup>2</sup>  
Neskaidrība (K) : 1,5 m/s<sup>2</sup>

**Modelis 4328,4329**

Darba režīms: plātņu zāģēšana  
Vibrācijas emisija ( $a_{h,B}$ ): 7,0 m/s<sup>2</sup>  
Neskaidrība (K) : 1,5 m/s<sup>2</sup>

Darba režīms: metāla loksnes griešana  
Vibrācijas emisija ( $a_{h,B}$ ): 5,0 m/s<sup>2</sup>  
Neskaidrība (K) : 1,5 m/s<sup>2</sup>

ENG901-1

- Paziņotā vibrācijas emisijas vērtība noteikta atbilstoši standarta pārbaudes metodei un to var izmantot, lai salīdzinātu vienu darbarīku ar citu.
- Paziņoto vibrācijas emisijas vērtību arī var izmantot iedarbības sākotnējā novērtējumā.

**⚠BRĪDINĀJUMS:**

- Reāli lietojot mehanizēto darbarīku, vibrācijas emisija var atšķirties no paziņotās emisijas vērtības atkarībā no darbarīka izmantošanas veida.
- Lai aizsargātu lietotāju, nosakiet drošības pasākumus, kas pamatoti ar iedarbību reālos darba apstākļos (ņemot vērā visus ekspluatācijas cikla posmus, piemēram, laiku, kamēr darbarīks ir izslēgts un kad darbojas tukšgaitā, kā arī palaides laiku).

ENH101-17

**Tikai Eiropas valstīm****EK Atbilstības deklarācija**

**Makita paziņo, ka šāds instruments(-i):**

Instrumenta nosaukums:

Figūrzhāģis

Modeļa Nr./veids: 4326, 4327, 4328, 4329

**Atbilst sekojošām Eiropas Direktīvām:**

2006/42/EC

Ražots saskaņā ar šādu standartu vai normatīvajiem dokumentiem:

EN60745

Tehniskā lieta atbilstīgi 2006/42/EC ir pieejama:

Makita, Jan-Baptist Vinkstraat 2, 3070, Beļģija



000331

Yasushi Fukaya  
Direktors

Makita, Jan-Baptist Vinkstraat 2, 3070, Beļģija

GEA010-1

## Vispārējie mehanizēto darbarīku drošības brīdinājumi

**⚠ BRĪDINĀJUMS** Izlasiet visus drošības brīdinājumus un visus norādījumus. Brīdinājumu un norādījumu neievērošanas gadījumā var rasties elektriskās strāvas trieciens, ugunsgrēks un/vai nopietnas traumas.

**Glabājiet visus brīdinājumus un norādījumus, lai varētu tajos ieskatīties turpmāk.**

GEB016-3

## DROŠĪBAS BRĪDINĀJUMI FIGŪRZHĀĢA LIETOŠANAI

1. Veicot darbu, turiet mehanizēto darbarīku aiz izolētajām satveršanas virsmām, ja griešanas instruments varētu saskarties ar apslēptu elektroinstalāciju vai ar savu vadu. Ja griešanas instruments saskarsies ar vadu, kurā ir strāva, visas darbarīka ārējās metāla virsmas vadīs strāvu un radīs elektriskās strāvas trieciena risku.
2. Izmantojot skavas, vai citā praktiskā veidā nostipriniet un atbalstiet apstrādājamo materiālu pret stabilu platformu. Turot materiālu ar roku vai pie sava ķermeņa, tas ir nestabilā stāvoklī, un jūs varat zaudēt kontroli pār to.
3. Vienmēr lietojiet aizsargbrilles. Parastās brilles vai saulesbrilles NAV aizsargbrilles.
4. Negrieziet naglas. Pirms sākt darbu pārbaudiet, vai apstrādājamā materiālā nav naglas, un tās izņemiet.
5. Negrieziet pārāk lielu apstrādājamo materiālu.
6. Pirms griešanas pārbaudiet, vai starp apstrādājamo materiālu ir pietiekams attālums, lai asmens nepieskartos grīdai, darbagaldam u.c.
7. Turiet darbarīku stingri.
8. Pirms slēdža ieslēgšanas pārliecinieties, vai asmens nepieskaras apstrādājamam materiālam.
9. Netuviniet rokas kustīgajām daļām.
10. Neatstājiet ieslēgtu darbarīku. Darbiniet darbarīku vienīgi tad, ja turat to rokās.

11. Pirms asmens izņemšanas no apstrādājamā materiāla vienmēr izslēdziet darbarīku un pagaidiet, kamēr asmens pilnībā apstājas.
12. Nepieskarieties asmenim vai apstrādājamam materiālam tūlīt pēc darba veikšanas; tie var būt ļoti karsti un var apdedzināt ādu.
13. Lieki nedarbiniet darbarīku bez slodzes.
14. Daži materiāli satur ķīmiskas vielas, kuras var būt toksiskas. Izvairieties no putekļu ieelpošanas un to nokļūšanas uz ādas. Ievērojiet materiāla piegādātāja drošības datus.
15. Vienmēr izmantojiet materiālam un konkrētam gadījumam piemērotu putekļu masku/respiratoru.

## SAGLABĀJIET ŠOS NORĀDĪJUMUS.

### ⚠BRĪDINĀJUMS:

**NEZAUDĒJIET** modrību darbarīka lietošanas laikā (tas var gadīties pēc darbarīka daudzkārtējas izmantošanas), rūpīgi ievērojiet urbšanas drošības noteikumus šim izstrādājumam. **NEPAREIZAS LIETOŠANAS** vai šīs rokasgrāmatas drošības noteikumu neievērošanas gadījumā var gūt smagas traumas.

## FUNKCIJU APRAKSTS

### ⚠UZMANĪBU:

- Pirms regulējat vai pārbaudāt instrumenta darbību, vienmēr pārliecinieties, vai instruments ir izslēgts un atvienots no barošanas.

### Zāģēšanas režīma izvēle (modelim 4328 un 4329)

#### Att.1

Šo instrumentu var izmantot svārsta kustības vai taisnvirziena (augšup, lejup) zāģēšanai. Svārstveida kustības zāģēšanas režīms spiež asmeni uz priekšu zāģēšanas gājienā un ievērojami palielina zāģēšanas ātrumu.

Lai mainītu zāģēšanas režīmu, uzstādiat zāģēšanas režīma regulēšanas sviru vēlamā zāģēšanas režīma stāvoklī. Lai izvēlētos atbilstošo zāģēšanas režīmu, skatiet tabulu.

Stāvoklis	Zāģēšana	Darbu veidi
0	Zāģēšana taisnā līnijā	Miksta tērauda, nerūsējoša tērauda un plastmasas zāģēšanai. Precīzai zāģēšanai kokā un finierī.
I	Zāģēšana ar maziem apgrīzieniem	Miksta tērauda, alumīnija un cieta koka zāģēšanai.
II	Zāģēšana ar vidējiem apgrīzieniem	Koka un finiera zāģēšanai. Ātrai zāģēšanai alumīnijā un mikstā tēraudā.
III	Zāģēšana ar lieliem apgrīzieniem	Ātrai zāģēšanai kokā un finierī.

006582

### Slēdža darbība

#### Att.2

### ⚠UZMANĪBU:

- Pirms instrumenta pieslēgšanas vienmēr pārbaudiet, vai slēdža mēlīte darbojas pareizi un atgriežas izslēgtā stāvoklī, kad tiek atlaista.

Lai ieslēgtu instrumentu, pavelciet slēdža mēlīti. Atbrīvojiet mēlīti, lai apturētu.

Lai instruments darbotos nepārtraukti, pievelciet mēlīti un nospiediet fiksācijas pogu.

Lai apturētu instrumentu, kad slēdzis fiksēts, pievelciet mēlīti līdz galam, tad atlaidiet to.

### Ātruma regulēšanas skala (modelim 4327, 4328 un 4329)

#### Att.3

Instrumenta ātrums ir neierobežoti maināms starp 500 un 3 100 gājieniem minūtē, pagriežot regulēšanas skalu. Ātrums palielinās, pagriežot skalu cipara 6 virzienā, ātrums pazeminās, skalu pagriežot cipara 1 virzienā.

Lai izvēlētos attiecīgā priekšmeta apstrādei atbilstošu ātrumu, skatiet tabulu. Tomēr atbilstošais ātrums var atšķirties atkarībā no apstrādājamā priekšmeta veida vai biežuma. Kopumā - lielāks ātrums ļauj sagriezt priekšmetus

ātrāk, taču tiek samazināts asmens darbūms.

Apstrādājama materiāls zāģēšanai	Cipars uz regulēšanas ciparpias
Koksne	5 - 6
Miksts tērauds	3 - 6
Nerūsējošs tērauds	3 - 4
Alumīnijs	3 - 6
Plastmasa	1 - 4

006583

### ⚠UZMANĪBU:

- Ja instruments ilgstoši darbojas ar nelielu ātrumu, motors tiks pārslogots un sakarsīs.
- Ātruma regulēšanas skala var tikt griezta tikai no 1 līdz 6. Nemēģiniet ar spēku to pagriezt tālāk, tā varat sabojāt instrumentu.

## MONTĀŽA

### ⚠UZMANĪBU:

- Vienmēr pārliecinieties, vai instruments ir izslēgts un atvienots no barošanas, pirms veicat jebkādas darbības ar instrumentu.

### Zāģa asmens uzstādīšana un noņemšana.

#### Att.4

### ⚠UZMANĪBU:

- Vienmēr noīriet skaidas vai netīrumus, kas pieķērušies asmenim un/vai tā turētājam. To neizdarot, asmens var kļūt vaļīgs un radīt nopietnas traumas.
- Nepieskarieties asmenim vai apstrādātajam priekšmetam tūlīt pēc darbības veikšanas - tas var būt ļoti karsts, varat apdedzināties.
- Vienmēr stingri nostipriniet asmeni. Vaļīgs asmens var izraisīt asmens lūšanu vai smagi traumēt strādājošo.
- Izmantojiet tikai B veida asmeņus. Ja lietojat cita veida - nevis B veida - asmeni, tas nebūs pietiekami cieši piestiprināts, izraisot nopietnu ievainojumu.

Lai uzliktu asmeni, atlaidiet asmens turētāja skrūvi, ar sešstūra atslēgu griežot to pretēji pulksteņa rādītāju kustības virzienam.

Asmens zobus pavērsot uz priekšu, ielieciet asmeni turētājā, cik tālu iespējams. Pārliecinieties, vai asmens mugura ieiet rullītī. Tad pievelciet skrūvi, griežot pulksteņa rādītāju kustības virzienā, lai nostiprinātu asmeni.

#### Att.5

Lai izņemtu asmeni, veiciet darbības uzstādīšanai pretējā secībā.

### PIEZĪME:

- Pa laikam ieeļļojiet rullīti.

### Sešstūra atslēgas uzglabāšana

#### Att.6

Kad sešstūra atslēga netiek lietota, glabājiet to, kā parādīts zīmējumā, lai to nepazaudētu.

## Regulēšanas rullītis (modelim 4326 un 4327)

### Att.7

Ar sešstūra atslēgu atlaidiet skrūvi pamatnes aizmugurē. Pārbīdīet turētāju tā, lai rullītis viegli pieskartos asmenim. Tad pievelciet skrūvi, lai fiksētu pamatni un turētāju.

### PIEZĪME:

- Pa laikam ieeļļojiet rullīti.

### Putekļusargs

#### Att.8

### ⚠UZMANĪBU:

- Vienmēr lietojiet aizsargbrilles, pat ja izmantojat instrumentu ar nolaidu putekļusargu.

Nolaidiet putekļusargu, lai neļautu lidot skaidām. Tomēr, zāģējot slīpi, paceliet to līdz galam.

## EKSPLUATĀCIJA

### ⚠UZMANĪBU:

- Vienmēr turiet pamatni cieši pie apstrādājamā priekšmeta. To nedarot, var salūst asmens un rasties nopietnas traumas.
- Zāģējot izliekumus vai spirāles, bīdīet instrumentu ļoti lēni. Spiežot instrumentu, zāģētā virsma var kļūt slīpa un salūst asmens.

Ieslēdziet instrumentu, kad asmenis ir brīvs, un sagaidiet, līdz tas uzņem pilnu ātrumu. Tad pilnībā atbalstiet pamatni uz apstrādājamā priekšmeta un uzmanīgi virziet instrumentu pa iepriekš uzzīmēto zāģēšanas līniju.

#### Att.9

### Slīpā zāģēšana

#### Att.10

### ⚠UZMANĪBU:

- Vienmēr, pirms sasverat pamatni, pārliecinieties, vai instruments ir izslēgts un atvienots no barošanas.
- Paceliet putekļusargu līdz galam, pirms veicat slīpu zāģēšanu.

Kad pamatne sasvērta, varat veikt slīpu zāģēšanu jebkurā leņķī starp 0° un 45° (pa kreisi vai pa labi).

Ar sešstūra atslēgu atlaidiet skrūvi pamatnes aizmugurē. Pārbīdīet pamatni tā, lai skrūve atrastos pamatnes krustveida šķēluma vidū.

#### Att.11

Sasveriet pamatni, līdz sasniegts vēlamais leņķis. Motora korpusa malā redzama slīpuma leņķa gradācija. Tad pievelciet skrūvi, lai nostiprinātu pamatni.

#### Att.12

### Zāģējumi līdz sienai

#### Att.13

Ar sešstūra atslēgu atlaidiet skrūvi pamatnes aizmugurē un pārbīdīet pamatni līdz galam atpakaļ. Tad pievelciet skrūvi, lai nostiprinātu pamatni.



## Izzāgējumi

Izzāgējumi izdarāmi vai nu ar paņēmienu A, vai B.

### A) Sākuma urbuma izdarišana

#### Att.14

Lai zāgētu materiāla vidū bez ievada zāgējuma no malas, iepriekš ieburbiet sākuma urbumu vismaz 12 mm diametrā. Ievietojiet asmeni šajā atverē, lai sāktu zāgēt.

### B) Iegremdēšanas griezumus

#### Att.15

Jums nav nepieciešams sākuma urbums vai ievada zāgējums, ja rīkosities šādi.

- (1) Sasveriet instrumentu augšup uz pamatnes priekšmalas, asmens galam atrodoties tieši virs apstrādājamā priekšmeta virsmas.
- (2) Piespiediet instrumentu, lai pamatnes priekšmala nekustētos, to ieslēdzot, un lēni un piesardzīgi nolaidiet instrumenta aizmuguri.
- (3) Asmenim ieduroties apstrādājamajā priekšmetā, lēni nolaidiet instrumenta pamatni uz priekšmeta virsmas.
- (4) Zāgējiet kā parasti.

## Malu apdare

#### Att.16

Lai aplīdzinātu malas vai pielabotu kontūru, viegli pārlaidiet asmeni gar zāgējuma malām.

## Metāla zāgēšana

Vienmēr izmantojiet atbilstošu dzesēšanas šķidrums (zāgēšanas eļļu), zāgējot metālu. To nedarot, var ievērojami nodilt asmens. Neizmantojot dzesēšanas šķidrums, var izziest apstrādājamā priekšmeta apakšmalu.

## Putekļu nosūkšana

#### Att.17

Tīra griešana iespējama, pievienojot šo instrumentu Makita putekļusūcējam. Ievietojiet putekļusūcēja šļūteni atverē instrumenta aizmugurē. Nolaidiet putekļusargu pirms darba sākšanas.

### PIEZĪME:

- Putekļu nosūkšana nav iespējama, veicot slīpu zāgēšanu.

## Zāgējuma vadotne (papildaprīkojums)

### ⚠UZMANĪBU:

- Pirms piederumu uzstādīšanas un noņemšanas vienmēr pārliecinieties, vai instruments ir izslēgts un atvienots no barošanas.

## 1. Taisni zāgējumi

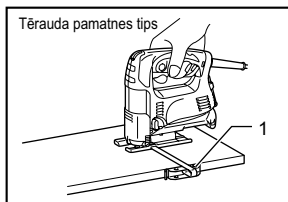

008096

Atkārtoti zāgējot līdz 160 mm platumā, izmantojiet zāgējuma vadotni, lai nodrošinātu ātru, tīru un taisnu griezumu.

1. Zāgējuma vadotne

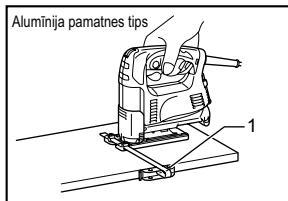

008097

Lai uzstādītu, ievietojiet zāgējuma vadotni ar uz leju pavērstu vadotnes barjeru taisnstūra atverē pamatnes sānos. Iebīdīet zāgējuma vadotni līdz vēlamajam zāgēšanas platumā stāvoklim, tad pievelciet skrūvi, lai to nostiprinātu.

1. Zāgējuma vadotne

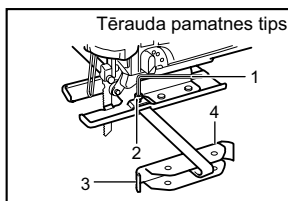

002776

1. Sešstūra atslēga
2. Bultskrūve
3. Zāgējuma vadotne
4. Vadotnes barjera

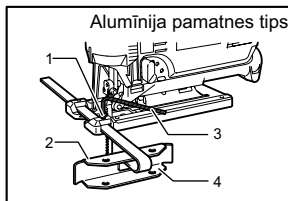

005454

1. Bultskrūve
2. Vadotnes barjera
3. Sešstūra atslēga
4. Zāgējuma vadotne

## 2. Apļveida griezumī

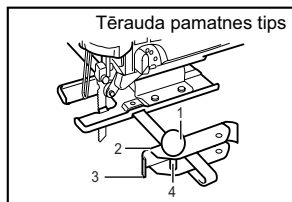

002777

1. Vītņotais rokturis
2. Vadotnes barjera
3. Zāģējuma vadotne
4. Vadtapa

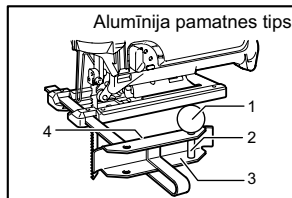

005455

1. Vītņotais rokturis
2. Vadtapa
3. Zāģējuma vadotne
4. Vadotnes barjera

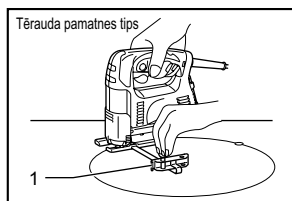

008098

1. Zāģējuma vadotne

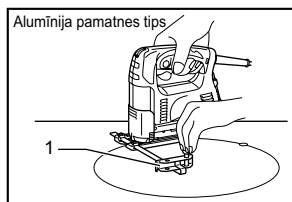

008099

1. Zāģējuma vadotne

Zāģējot apļus vai lokus ar rādiusu līdz 170 mm, uzstādiēt zāģējuma vadotni šādi.

Ievietojiet zāģējuma vadotni ar uz augšu pavērstu vadotnes barjeru taisnstūra atverē pamatnes sānos. Ievietojiet cirkulārās zāģēšanas vadtapu kādā no divām vadotnes barjeras atverēm. Uzskrūvējiet vītņoto rokturi uz vadtapas, lai nostiprinātu vadtapu.

Tad iebīdiēt zāģējuma vadotni līdz vēlamajam zāģēšanas rādiusam un pievelciēt skrūvi, lai to nostiprinātu. Tad pārbīdiēt pamatni līdz galam uz priekšu.

### PIEZĪME:

- Zāģējot apļus vai līknes, vienmēr izmantojiet asmeņus Nr. B-17, B-18, B-26 vai B-27.

## Skaidu uzraušanas aizsargs tērauda pamatnei (papildaprīkojums)

### Att.18

Lai zāģējot neuzrautu skaidas, var izmantot plīsumu novēršanas ierīci. Lai šo ierīci uzstādītu, pārbīdiēt pamatni līdz galam uz priekšu un ievietojiet ierīci starp abiem pamatnes izviriņiem.

### PIEZĪME:

- Plīsumu novēršanas ierīci nevar izmantot, veicot slīpu zāģēšanu.

## Plīsumu novēršanas ierīce alumīnija pamatnei (papildaprīkojums)

### Att.19

Lai zāģējot neuzrautu skaidas, var izmantot plīsumu novēršanas ierīci. Lai šo ierīci uzstādītu, pārbīdiēt pamatni līdz galam uz priekšu un ievietojiet ierīci no instrumenta pamatnes aizmugures. Izmantojot pārsegplātni, uzstādiēt plīsumu novēršanas ierīci uz plātnes.

### ⚠UZMANĪBU:

- Plīsumu novēršanas ierīci nevar izmantot, veicot slīpu zāģēšanu.

## Pārsegplātne alumīnija pamatnei (papildaprīkojums)

### Att.20

Izmantojiet pārsegplātni, zāģējot dekoratīvos finierus, plastmasu u.c. Tā pasargā no bojājumiem trauslas virsmas. Uzstādiēt to instrumenta pamatnes aizmugurē.

## APKOPE

### ⚠UZMANĪBU:

- Pirms veicat pārbaudi vai apkopi vienmēr pārliecinieties, vai instruments ir izslēgts un atvienots no barošanas.
- Nekad neizmantojiet gāzoliņu, benzīnu, atšķaidītāju, spirtu vai līdzīgus šķidrumus. Tas var radīt izbalēšanu, deformāciju vai plaisas.

Lai uzturētu izstrādājuma DROŠĪBU un UZTICAMU darbību, remonts, oglekļa suku pārbaude un maiņa, jebkāda cita apkope vai regulēšana jāveic Makita pilnvarotiem apkopes centriem, vienmēr izmantojot Makita rezerves daļas.

## PAPILDU PIEDERUMI

### UZMANĪBU:

- Šādi piederumi un rīki tiek ieteikti lietošanai ar šajā pamācībā aprakstīto Makita instrumentu. Jebkādu citu piederumu un rīku izmantošana var radīt traumu briesmas. Piederumu vai rīku izmantojiet tikai tā paredzētajam mērķim.

Ja jums vajadzīga palīdzība vai precīzāka informācija par šiem piederumiem, vērsieties savā tuvākajā Makita apkopes centrā.

- Figūrzāģa asmeņi
- Sešstūra atslēga 3
- Zāģējuma vadotnes komplekts
- Skaidu uzraušanas aizsargs
- Šjūtene (putekļusūcējam)
- Pārsegplātne (tikai alumīnija pamatnes veidam)

### PIEZĪME:

- Daži sarakstā norādītie izstrādājumi var būt iekļauti instrumenta komplektācijā kā standarta piederumi. Tie dažādās valstīs var būt atšķirīgi.

## LIETUVIŲ KALBA (Originali naudojimo instrukcija)

### Bendrasis aprašymas

1-1. Pjovimo būdo keitimo svirtis	7-2. Volas	13-1. Šešiabriaunis veržliaraktis
2-1. Jungiklio spraktukas	7-3. Fiksatorius	13-2. Varžtas
2-2. Fiksuojamasis mygtukas	7-4. Šešiabriaunis veržliaraktis	13-3. Pagrindas
3-1. Greičio reguliavimo diskas	7-5. Varžtas	14-1. Pradinė skylė
4-1. Disko laikiklis	7-6. Pagrindas	17-1. Gaubtelis nuo dulkių
4-2. Varžtas	8-1. Gaubtelis nuo dulkių	17-2. Žarna
4-3. Šešiabriaunis veržliaraktis	9-1. Pjovimo linija	18-1. Įtaisas, saugantis nuo skilimo
5-1. Varžtas	9-2. Pagrindas	18-2. Iškyšos
5-2. Diskas	11-1. Šešiabriaunis veržliaraktis	19-1. Įtaisas, saugantis nuo skilimo
5-3. Volas	11-2. Varžtas	19-2. Aliuminio pagrindas
6-1. Kablys	11-3. Pagrindas	20-1. Dengiamoji plokštelė
6-2. Šešiabriaunis veržliaraktis	12-1. Kraštas	20-2. Aliuminio pagrindas
7-1. Diskas	12-2. Padalos	

## SPECIFIKACIJOS

Modelis		4326	4327	4328	4329
Pjūvio ilgis		18 mm	18 mm	18 mm	18 mm
Pjūko ašmenų tipas		B tipas			
Didž. Pjovimo matmėtys	Medis	65 mm	65 mm	65 mm	65 mm
	Minkštas plienas	6 mm	6 mm	6 mm	6 mm
Pjovimo judesiai per minutę (min <sup>-1</sup> )		3 100	500 - 3 100	500 - 3 100	500 - 3 100
Bendras ilgis	217 mm (plieno pagrindo tipas)	217 mm (plieno pagrindo tipas)	217 mm	223 mm	
	223 mm (aliumininis pagrindas)	223 mm (aliumininis pagrindas)			
Neto svoris	1,8 kg (plieno pagrindo tipas)	1,8 kg (plieno pagrindo tipas)	1,8 kg	1,9 kg	
	1,9 kg (aliumininis pagrindas)	1,9 kg (aliumininis pagrindas)			
Saugos klasė		II/II	II/II	II/II	II/II

• Atliekame nepertraukiamus tyrimus ir nuolat tobuliname savo gaminius, todėl čia pateikiamos specifikacijos gali būti keičiamos be įspėjimo.

• Įvairiose šalyse specifikacijos gali skirtis.

• Svoris pagal Europos elektrinių įrankių asociacijos nustatytą metodiką „EPTA -Procedure 01/2003“

ENE019-1

### Paskirtis

Šis įrankis skirtas medienai, plastmasei ir metalui pjauti. Dėl labai įvairių priedų ir pjūko geležčių, šį įrankį galima naudoti įvairiems tikslams, jis puikiai tinka atlikti kreiviams ar apvaliems pjūviams.

ENF002-2

### Maitinimo šaltinis

Šį įrankį reikia jungti tik prie tokio maitinimo šaltinio, kurio įtampa atitinka nurodytąją įrankio duomenų plokštelėje; galima naudoti tik vienfazį kintamosios srovės maitinimo šaltinį. Jie yra dvigubai izoliuoti, todėl gali būti naudojami prijungus prie elektros lizdų be atžeminimo laido.

ENG905-1

### Triukšmas

Tipiškas A svertinis triukšmo lygis nustatytas pagal EN60745:

### Modelis 4326,4327

Garso slėgio lygis ( $L_{pA}$ ): 86 dB (A)  
Garso galios lygis ( $L_{WA}$ ): 97 dB (A)  
Paklaida (K) : 3 dB (A)

### Modelis 4328,4329

Garso slėgio lygis ( $L_{pA}$ ): 83 dB (A)  
Garso galios lygis ( $L_{WA}$ ): 94 dB (A)  
Paklaida (K) : 3 dB (A)

**Dėvėkite ausų apsaugas**

**Vibracija**

Vibracijos bendroji vertė (trijų ašių vektorinė suma) nustatyta pagal EN60745:

**Modelis 4326,4327**

Darbo režimas: lentų pjovimas  
Vibracijos emisija ( $a_{h,B}$ ): 5,5 m/s<sup>2</sup>  
Paklaida (K): 1,5 m/s<sup>2</sup>

Darbo režimas: metalo lakštų pjovimas  
Vibracijos emisija ( $a_{h,M}$ ): 5,5 m/s<sup>2</sup>  
Paklaida (K): 1,5 m/s<sup>2</sup>

**Modelis 4328,4329**

Darbo režimas: lentų pjovimas  
Vibracijos emisija ( $a_{h,B}$ ): 7,0 m/s<sup>2</sup>  
Paklaida (K): 1,5 m/s<sup>2</sup>

Darbo režimas: metalo lakštų pjovimas  
Vibracijos emisija ( $a_{h,M}$ ): 5,0 m/s<sup>2</sup>  
Paklaida (K): 1,5 m/s<sup>2</sup>

ENG901-1

- Paskelbtasis vibracijos emisijos dydis nustatytas pagal standartinį testavimo metodą ir jį galima naudoti vienam įrankiui palyginti su kitu.
- Paskelbtasis vibracijos emisijos dydis taip pat gali būti naudojamas preliminariai įvertinti vibracijos poveikį.

**⚠️ ĮSPĖJIMAS:**

- Faktiškai naudojant elektrinį įrankį, keliamos vibracijos dydis gali skirtis nuo paskelbtojo dydžio, priklausomai nuo būdų, kuriais yra naudojamas šis įrankis.
- Siekiant apsaugoti operatorių, būtina įvertinkite saugos priemones, remdamiesi vibracijos poveikio įvertinimu esant faktinėms naudojimo sąlygoms (atsižvelgdami į visas darbo ciklo dalis, pavyzdžiui, ne tik kiek laiko įrankis veikia, bet ir kiek kartų jis yra išjungiamas bei kai jis veikia be apkravų).

ENH101-17

**Tik Europos šalis****ES atitikties deklaracija**

**Bendrovė „Makita“ atsakingai pareiškia, kad šis įrenginys (-iai):**

Mechanizmo paskirtis:

Siaurapjūklis

Modelio Nr./ tipas: 4326, 4327, 4328, 4329

**Atitinka šias Europos direktyvas:**

2006/42/EC

Yra pagaminti pagal šį standartą arba normatyvinius dokumentus:

EN60745

Techninį dokumentą pagal 2006/42/EB galima gauti iš:

Makita, Jan-Baptist Vinkstraat 2, 3070, Belgium (Belgija)



000331

Yasushi Fukaya  
Direktorius

Makita, Jan-Baptist Vinkstraat 2, 3070, Belgium  
(Belgija)

GEA010-1

## Bendrieji perspėjimai darbu su elektriniais įrankiais

⚠️ **ĮSPĖJIMAS** Perskaitykite visus saugos įspėjimus ir instrukcijas. Nesilaikydami žemiau pateiktų įspėjimų ir instrukcijų galite patirti elektros smūgį, gaisrą ir/arba sunkų sužeidimą.

**Išsaugokite visus įspėjimus ir instrukcijas, kad galėtumėte jas peržiūrėti ateityje.**

GEB016-3

## SAUGOS ĮSPĖJIMAI DĖL SIAURAPJŪKLIO NAUDOJIMO

1. Atlikdami darbus, kurių metu pjovimo antgalis galėtų užkliudyti nematomą laidą arba savo paties laidą, laikykite elektrinius įrankius už izoliuotų paviršių. Pjovimo antgaliai prisilietus prie „gyvo“ laido, neizoliuotos metalinės elektrinio įrankio dalys gali sukelti elektros smūgį ir nutrenkti operatorių.
2. Žnyplėmis ar kitu praktišku būdu įtvirtinkite ir paremkite ruošinį ant stabilios platformos. Laikant ruošinį rankomis arba prispaudus prie kūno, jis yra nestabilus, todėl galite prarasti jo kontrolę.
3. Būtinai naudokite apsauginius akinius. Įprastiniai akiniai ar akiniai nuo saulės NĖRA apsauginiai akiniai.
4. Nepjaukite vinių. Prieš dirbdami apžiūrėkite, ar ruošinyje nėra vinių, ir jas išimkite.
5. Nepjaukite didelių matmenų ruošinio.
6. Prieš pjudami patikrinkite, ar tarpas po ruošiniu yra pakankamas, kad asmenys neįpjautų grindų, darbatalio ir pan.
7. Tvirtai laikykite įrankį.
8. Prieš įjungdami jungiklį, patikrinkite, ar geležtė neliečia ruošinio.
9. Žiūrėkite, kad rankos būtų kuo toliau nuo judamųjų dalių.
10. Nepalikite veikiančio įrankio. Naudokite įrankį tik laikydami rankomis.
11. Prieš išimdami geležtę iš ruošinio, būtinai išjunkite ir palaukite, kol ji visiškai sustos.

12. Nelieskite geležtės arba ruošinio iškart po naudojimo; jie gali būti itin karšti ir nudeginti odą.
13. Be reikalo nenaudokite įrankio be apkrovos.
14. Kai kuriose medžiagose esama cheminių medžiagų, kurios gali būti nuodingos. Saugokitės, kad neįkvėptumėte dulkių ir nesiliestumėte oda. Laikykites medžiagų tiekėjo saugos duomenimis.
15. Atsižvelgdami į apdirbamą medžiagą ir darbo pobūdį, būtinai užsidėkite kaukę, saugančią nuo dulkių / respiratorių.

## SAUGOKITE ŠIAS INSTRUKCIJAS.

### ⚠️ ĮSPĖJIMAS:

**NELEISKITE**, kad patogumas ir gaminio pažinimas (įgyjamas pakartotinai naudojant) susilpnintų griežtą saugos taisyklių, taikytinų šiam gaminiui, laikymąsi. Dėl **NETINKAMO NAUDOJIMO** arba saugos taisyklių nesilaikymo, kurios pateiktos šioje instrukcijoje galima rimtai susižeisti.

## VEIKIMO APRAŠYMAS

### ⚠️ DĖMESIO:

- Prieš reguliuodami įrenginį arba tikrindami jo veikimą visada patikrinkite, ar įrenginys išjungtas, o laido kištukas - ištrauktas iš elektros lizdo.

### Pjovimo veiksmo pasirinkimas (4328 / 4329 modeliams)

#### Pav.1

Su šiuo įrenginiu galima pjauti lenkta arba tiesia linija (aukštyr ir žemyn). Pjaunant lenkta linija ašmenis į priekį stumia pjovimo jėga, todėl labai padidėja pjovimo greitis. Pjovimo būdai pakeisti tiesiog pasukite pjovimo būdo keitimo svirtį į reikiamo pjovimo būdo padėtį. Kaip išrinkti tinkamą pjovimo būdą žr. lentelėje.

Padėtis	Pjovimas	Pritaikymas
0	Tiesios linijos pjovimas	Minkšto plieno, nerūdijančio plieno ir plastmasės pjovimui. Švaram medžio ir klijuotos faneros pjovimui.
I	Mažos orbitos pjovimas	Minkštam plienui, aliuminiui ir kietmedžiui pjauti.
II	Vidutinės orbitos pjovimas	Medžiui ir klijuotai fanerai pjauti. Greitam aliuminio ir minkšto plieno pjovimui.
III	Didelės orbitos pjovimas	Greitam medžio ir klijuotos faneros pjovimui.

006582

### Jungiklio veikimas

#### Pav.2

### ⚠️ DĖMESIO:

- Prieš jungdami įrenginį visada patikrinkite, ar jungiklis gerai įsijungia, o atleistas grįžta į padėtį OFF (išjungta).

Įrenginys įjungiamas tiesiog patraukiant jungiklio svirtį. Įrenginys išjungiamas atleidus jungiklio svirtį.

Kad įrenginys neišsijungtų, reikia patraukti jungiklio spragtuką ir paspausti fiksuojamąjį mygtuką.

Jeigu norite, kad įrenginio jungiklis nebūtų užfiksuotas, jo mygtuką patraukite iki galo ir atleiskite.

### Greičio reguliavimo ratukas (4327/4328/4329 modeliams)

#### Pav.3

Sukant reguliavimo diską galima nustatyti įrenginio greitį - nuo 500 iki 3 100 stūmių per minutę. Didesnis greitis gaunamas sukant diską link skaitmens 6; mažesnis - link skaitmens 1.

Kaip išrinkti reikiamą pjovimo greitį, žr. lentelėje. Tačiau tinkamas greitis gali priklausyti nuo pjovinio tipo ir storio. Jeigu greitis didesnis, pjovinyje pjaunamas greičiau, tačiau taip sutrumpėja ašmenų naudojimo laikas.

Ruošiny, kuris bus pjaunamas	Skaičiai ant reguliavimo ratuko
Medis	5 - 6
Minkštas plienas	3 - 6
Nerūdijantis plienas	3 - 4
Aluminis	3 - 6
Plastmasė	1 - 4

006583

### ⚠DĖMESIO:

- Jeigu įrenginys be pertraukos ilgą laiką veikia mažu greičiu, variklis patiria perkrovą ir įkaista.
- Greičio reguliavimo diską galima sukuti tik iki 6 ir atgal iki 1. Nesukite jo toliau, nes gali sutrikti greičio reguliavimo funkcija.

## SURINKIMAS

### ⚠DĖMESIO:

- Prieš taisydami įrenginį visada patikrinkite, ar jis išjungtas, o laido kištukas - ištrauktas iš elektros lizdo.

### Ašmenų įdėjimas ir išėmimas

#### Pav.4

### ⚠DĖMESIO:

- Visada nuvalykite pjūvenas ar kitas medžiagas, prilipusias prie ašmenų ir (arba) ašmenų laikiklio. Kitaip ašmenys bus blogai priveržti ir dėl to žmonės gali būti smarkiai sužaloti.
- Nelieskite ašmenų arba pjovinio iš karto baigę darbą; jie dar gali būti įkaitę ir nudeginti odą.
- Ašmenis reikia įtaisyti tvirtai. Jeigu ašmenys blogai įtvirtinti, jie gali lūžti arba galite smarkiai susižaloti.
- Naudokite tik „B“ tipo pjūklo ašmenis. Naudojant ne „B“ tipo pjūklo ašmenis, jų neįmanoma iki galo priveržti, o tai kelia didelį pavojų susižeisti.

Įtaisydami ašmenis su šešiabriauniu veržliarakčiu prieš laikrodžio rodyklę atsukite varžtą, esantį ant laikiklio. Laikykite ašmenis taip, kad dantys būtų nukreipti žemyn, ir kuo giliau įkiškite į laikiklį. Žiūrėkite, kad galinis ašmenų kraštas įeitų į veleną. Tada prisukite varžtą ašmenims priveržti.

#### Pav.5

Išimdami ašmenis atlikite tuos pačius veiksmus atvirkštine tvarka.

### PASTABA:

- Veleną reikia kartkartėmis tepti.

### Šešiabriaunio veržliarakčio laikymas

#### Pav.6

Nenaudojamą šešiabriaunį veržliaraktį laikykite taip, kaip parodyta paveikslėlyje, kad nepažeistumėte.

### Reguliavimo velenas (4326/4327 modeliui)

#### Pav.7

Su šešiabriauniu veržliarakčiu atsukite varžtą, esantį priešingoje pagrindo pusėje. Judinkite fiksatorių, kad velenas gerai prisiglaustų prie ašmenų. Tada prisukite varžtą pagrindui ir fiksatoriui priveržti.

### PASTABA:

- Veleną reikia kartkartėmis tepti.

### Gaubtelis nuo dulkių

#### Pav.8

### ⚠DĖMESIO:

- Net ir dirbdami su nuleistu gaubteliu nuodulkių, visada būkite užsidėję apsauginius akinius.

Nuleiskite gaubtelį nuo dulkių, kad neskraidytyų pjūvenos. Tačiau darydami įstrižuosius pjūvius, jį iki galo pakelkite.

## NAUDOJIMAS

### ⚠DĖMESIO:

- Pagrindą visada laikykite lygiai su pjoviniu. Jeigu to nepadarysite, ašmenys gali lūžti ir smarkiai sužaloti.
- Pjaudami lenktas arba įvijas linijas įrenginį stumkite labai lėtai. Jeigu stumsite jį didele jėga, paviršius gali būti nelygiai nupjautas, o ašmenys - lūžti.

Įjunkite įrenginį; jis neturi liestis su pjoviniu, tad palaukite, kol ašmenys ims suktis visu greičiu. Tada pagrindą dėkite ant pjovinio ir nesmarkiai stumkite įrenginį į priekį pagal iš anksto nubrėžtą pjovimo liniją.

#### Pav.9

### Įstrižųjų pjūvių darymas

#### Pav.10

### ⚠DĖMESIO:

- Prieš palenkdami pagrindą patikrinkite, ar įrenginys išjungtas, o kištukas - ištrauktas iš elektros lizdo.
- Prieš darydami įstrižuosius pjūvius iki galo pakelkite gaubtelį nuo dulkių.

Laikydami pakreiptą pagrindą galite daryti įstrižuosius pjūvius nuo 0° iki 45° kampu (į kairę arba dešinę). Su šešiabriauniu veržliarakčiu atsukite varžtą, esantį priešingoje pagrindo pusėje. Pajudinkite pagrindą, kad varžtas atsidurtų kryžiaus formos angos, esančios pagrindo, centre.

#### Pav.11

Pagrindą kreipkite tol, kol kampo nuožambis bus toks, kokio reikia. Variklio korpuso kraštas su padalomis rodo kampo nuožambį. Paskui prisukite varžtą pagrindui priveržti.

#### Pav.12

### Tiesūs pjūviai iš priekio

#### Pav.13

Su šešiabriauniu veržliarakčiu atsukite varžtą priešingoje pagrindo pusėje ir iki galo atitraukite pagrindą. Paskui prisukite varžtą pagrindui priveržti.

### Išpjovos

Išpjovas galima daryti dviem būdais - A arba B.

#### A) Pradinės skylės gręžimas

#### Pav.14

Jeigu norite daryti išpjovą viduje neįjaudami iš krašto, reikia iš anksto išgręžti pradinę 12 mm arba didesnio skersmens skylę. Paskui įkišę

ašmenis į skylę galite pradėti pjauti.

## B) Įpjovimas iš viršaus

### Pav.15

Jeigu tiksliai atliksite toliau nurodytus veiksmus, nereikės gręžti pradinės skylės arba daryti įpjovos.

- (1) Pakreipkite įrenginį į viršų link priekinio pagrindo krašto, kad ašmenų kraštas būtų šiek tiek virš pjovinio paviršiaus.
- (2) Spauskite įrenginį tiek, kad priekinis pagrindo kraštas nesujudėtų tada, kai įjungsite įrenginį ir lėtai nuleisite jo galą.
- (3) Kai ašmenys įpjaus pjovinį, lėtai nuleiskite įrenginio pagrindą žemyn ant pjovinio paviršiaus.
- (4) Pjūvį baikite įprastu būdu.

## Kraštų apdaila

### Pav.16

Norėdami apipjauti kraštus arba pakeisti daikto matmenis, ašmenimis nesmarkiai braukite išilgai pjūvio kraštų.

## Metalo pjovimas

Pjaudami metalą naudokite tinkamą aušinamąjį skystį (pjovimo alyva). Kitaip ašmenys smarkiai nudils. Apatinę pjovinio dalį galima patepti, tada nereikės aušinimo skysčio.

## Dulkių ištraukimas

### Pav.17

Šį įrenginį prijungus prie „Makita“ dulkių siurblio, pjovimo darbai bus atliekami švariai. Dulkių siurblio žarną įkiškite į angą, esančią įrenginio gale. Prieš dirbdami nuleiskite dulkių dangtį.

## PASTABA:

- Dulkių ištraukimo negalima naudoti tada, kai daromi įstrižieji pjūviai.

## Kreipiamoji plokštelė (pasirenkamas priedas)

### ⚠DĖMESIO:

- Prieš įtaisydami arba nuimdami priedą visada patikrinkite, ar įrenginys išjungtas, o kištukas - ištrauktas iš elektros lizdo.

### 1. Tiesūs pjūviai

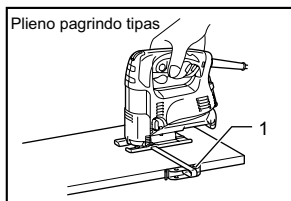

008097

1. Kreiptuvus (kreipiamoji liniuotė)

Jeigu reikia dar kartą daryti 160 mm arba trumpesnius pjūvius, naudokitės kreipiamąja plokštele, tada pjausite greitai ir švariai, o pjūvis bus tiesus.

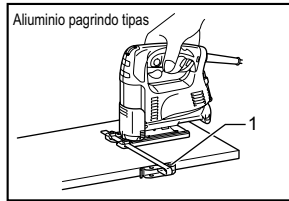

008097

Jeigu norite įtaisyti kreipiamąją plokštelę, ją įkiškite į keturkampę angą pagrindo šone, kreiptuvą laikydami nukreiptą žemyn. Nustumkite kreipiamąją plokštelę iki reikiamo pjovimo pločio padėties, tada prisukite varžtą plokštei suveržti.

1. Kreiptuvus (kreipiamoji liniuotė)

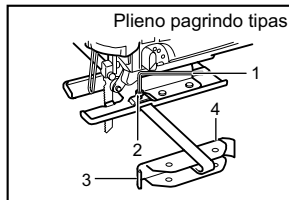

002776

1. Šešiabriaunis veržliaraktis
2. Varžtas
3. Kreiptuvus (kreipiamoji liniuotė)
4. Kreipiamasis aptaisas

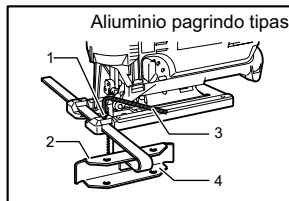

005454

1. Varžtas
2. Kreiptuvus
3. Šešiabriaunis veržliaraktis
4. Kreiptuvus (kreipiamoji liniuotė)

### 2. Pjūviai apskritimi

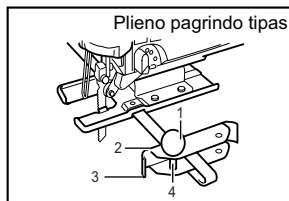

002777

1. Srieginė rankenėlė
2. Kreipiamasis aptaisas
3. Kreiptuvus (kreipiamoji liniuotė)
4. Kaištis

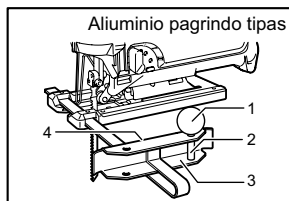

005455

1. Srieginė rankenėlė
2. Kaištis
3. Kreiptuvus (kreipiamoji liniuotė)
4. Kreiptuvus



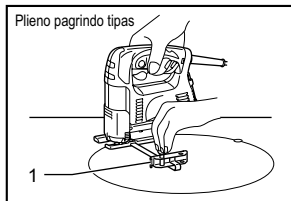

008098

1. Kreiptuvas (kreipiamoji liniuotė)

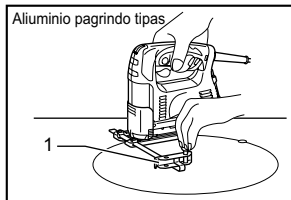

008099

1. Kreiptuvas (kreipiamoji liniuotė)

Kai pjaunate apskritimu arba lanku, kurio spindulys yra 170 mm arba mažesnis, kreipiamąją plokštelę įtaisykite toliau nurodytu būdu.

Kreipiamąją plokštelę įkiškite į keturkampę angą pagrindo šone, kreiptuvą laikydami nukreiptą aukštyn. Per vieną iš dviejų angų, esančių ant kreiptuvo, perkirkite apskritą kreiptuvą. Ant sraigto užsukite sriegiuotą rankenėlę su kaiščiu.

Dabar kreipiamąją plokštelę pastumkite tiek, kad pjovimo spindulys būtų toks, kokio reikia, ir prisukite varžtą plokštei suveržti. Paskui stumkite pagrindą iki galo į priekį.

#### PASTABA:

- Pjaudami apskritimus arba darydami pjūvius lenkta linija naudokite tokių numerių ašmenis: B-17, B-18, B-26 arba B-27.

### Įtaisas, saugantis nuo skilimo, skirtas metaliniam pagrindui (pasirenkamas priedas)

#### Pav.18

Tam, kad pjūvis būtų be įskilimų, galima naudoti nuo skilimo saugantį įtaisą. Jeigu norite įtaisyti nuo skilimo saugantį įtaisą, pagrindą iki galo pastumkite į priekį ir įtaisą įkiškite tarp dviejų pagrindo iškyšų.

#### PASTABA:

- Nuo skilimo saugančio įtaiso negalima naudoti darant įstrižuosius pjūvius.

### Įtaisas, saugantis nuo skilimo, skirtas aliuminiam pagrindui (pasirenkamas priedas)

#### Pav.19

Tam, kad pjūvis būtų be įskilimų, galima naudoti nuo skilimo saugantį įtaisą. Jeigu norite įtaisyti nuo skilimo saugantį įtaisą, įrenginio pagrindą iki galo pastumkite į priekį ir įtaisą montuokite iš įrenginio pagrindo galo. Kai naudojate dengiamąją plokštę, nuo skilimo saugantį įtaisą montuokite ant dengiamosios plokštės.

#### ⚠DĖMESIO:

- Nuo skilimo saugančio įtaiso negalima naudoti darant įstrižuosius pjūvius.

### Dengiamoji plokštė aliuminiam pagrindui (pasirenkamas priedas)

#### Pav.20

Dengiamąją plokštę naudokite pjaudami dekoratyvinę apdailą, plastmasę ir kt. Ji apsaugo jautrius ar dailius paviršius nuo pažeidimo. Ją montuokite ant įrenginio pagrindo priešingos pusės.

## TECHNINĖ PRIEŽIŪRA

#### ⚠DĖMESIO:

- Prieš apžiūrėdami ar taisydami įrenginį visada patikrinkite, ar jis išjungtas, o laido kištukas - ištrauktas iš elektros lizdo.
- Niekada nenaudokite gazolino, benzino, tirpiklio, spirito arba panašių medžiagų. Gali atsirasti išblukimų, deformacijų arba įtrūkimų.

Kad gaminys būtų SAUGUS ir PATIKIMAS, jį taisyti, apžiūrėti, keisti anglinius šepetėlius, atlikti techninės priežiūros darbus arba reguliuoti turi įgaliotasis kompanijos „Makita“ techninės priežiūros centras; reikia naudoti tik tai kompanijos „Makita“ pagamintas atsargines dalis.

## PASIRENKAMI PRIEDAI

#### ⚠DĖMESIO:

- Su šiame vadove aprašytu įrenginiu „Makita“ rekomenduojama naudoti tik nurodytus priedus ir papildomus įtaisus. Jeigu bus naudojami kitokie priedai ar papildomi įtaisai, gali būti sužaloti žmonės. Priedus arba papildomus įtaisus naudokite tik pagal paskirtį.

Jeigu norite daugiau sužinoti apie tuos priedus, kreipkitės į artimiausią „Makita“ techninės priežiūros centrą.

- Siaurapjūklis ašmenys
- Šešiabriaunis veržliaraktis, 3
- Kreiptuvo (kreipiamoji liniuotė) komplektas
- Įtaisas, saugantis nuo skilimo
- Žarna (dulkių siurbliui)
- Gaubiamasis dangtis (aliuminiam pagrindui)

#### PASTABA:

- Kai kurie sąraše esantys priedai gali būti pateikti įrankio pakuotėje kaip standartiniai priedai. Jie įvairiose šalyse gali skirtis.

## EESTI (algsed juhised)

### Üldvaate selgitus

1-1. Lõikeviisi muutmise hoob	7-3. Fiksaator	13-3. Tald
2-1. Lüliti päästik	7-4. Kuuskantvõti	14-1. Lähteauk
2-2. Lukustusnupp	7-5. Polt	17-1. Tolmukate
3-1. Kiiruseregulaator	7-6. Tald	17-2. Voolik
4-1. Saelehe hoidja	8-1. Tolmukate	18-1. Pinnuliseks muutmise vastane seadis
4-2. Polt	9-1. Lõikejoon	18-2. Eendid
4-3. Kuuskantvõti	9-2. Tald	19-1. Pinnuliseks muutmise vastane seadis
5-1. Polt	11-1. Kuuskantvõti	19-2. Alumiiniumtald
5-2. Saeleht	11-2. Polt	20-1. Katteplaat
5-3. Rullik	11-3. Tald	20-2. Alumiiniumtald
6-1. Konks	12-1. Serv	
6-2. Kuuskantvõti	12-2. Kraadjäotised	
7-1. Saeleht	13-1. Kuuskantvõti	
7-2. Rullik	13-2. Polt	

## TEHNILISED ANDMED

Mudel	4326	4327	4328	4329
Käigu pikkus	18 mm	18 mm	18 mm	18 mm
Saelehe tüüp	B-tüüp			
Max lõikeulatus	Puit	65 mm	65 mm	65 mm
	Madalsüsinikteras	6 mm	6 mm	6 mm
Käiku minutis (min <sup>-1</sup> )	3 100	500 - 3 100	500 - 3 100	500 - 3 100
Kogupikkus	217 mm (terastallaga)	217 mm (terastallaga)	217 mm	223 mm
	223 mm (alumiiniumi tüüp)	223 mm (alumiiniumi tüüp)		
Netomass	1,8 kg (terastallaga)	1,8 kg (terastallaga)	1,8 kg	1,9 kg
	1,9 kg (alumiiniumi tüüp)	1,9 kg (alumiiniumi tüüp)		
Kaitseklass	II/II	II/II	II/II	II/II

- Meie jätkuva teadus- ja arendustegevuse programmi tõttu võidakse siin antud tehnilisi andmeid muuta ilma ette teatamata.
- Tehnilised andmed võivad olla riigiti erinevad.
- Kaal vastavalt EPTA protseduurile 01/2003

ENE019-1

### Ettenähtud kasutamine

Tööriist on ette nähtud puit-, plastik- ja metallmaterjalide saagimiseks. Tarvikute ja saeterade laia valiku tõttu saab tööriista kasutada paljudel eesmärkidel ning see sobib väga hästi profiil- või ümarlõikamiseks.

ENF002-2

### Toiteallikas

Seadet võib ühendada ainult andmesildil näidatud pingele vastava pingega toiteallikaga ning seda saab kasutada ainult ühefaasilisel vahelduvvoolutoitel. Seadmel on kahekordne isolatsioon ning seega võib seda kasutada ka ilma maandusjuhtmeta pistikupessa ühendatult.

ENG905-1

### Müra

Tüüpiline A-korrigeeritud müratase vastavalt EN60745:

### Mudel 4326,4327

Müraõhutase ( $L_{pA}$ ): 86 dB (A)  
Müra võimsustase ( $L_{WA}$ ): 97 dB (A)  
Määramatus (K): 3 dB (A)

### Mudel 4328,4329

Müraõhutase ( $L_{pA}$ ): 83 dB (A)  
Müra võimsustase ( $L_{WA}$ ): 94 dB (A)  
Määramatus (K): 3 dB (A)

### Kandke kõrvakaitsmeid

ENG900-1

### Vibratsioon

Vibratsiooni koguväärtus (kolmeteljeliste vektorite summa) määratud vastavalt EN60745:

**Mudel 4326,4327**

Töörežiim: laudade saagimine  
 Vibratsioonitase ( $a_{h,B}$ ): 5,5 m/s<sup>2</sup>  
 Määramatus (K): 1,5 m/s<sup>2</sup>

Töörežiim: lehtmaterjali lõikamine  
 Vibratsioonitase ( $a_{h,M}$ ): 5,5 m/s<sup>2</sup>  
 Määramatus (K): 1,5 m/s<sup>2</sup>

**Mudel 4328,4329**

Töörežiim: laudade saagimine  
 Vibratsioonitase ( $a_{h,B}$ ): 7,0 m/s<sup>2</sup>  
 Määramatus (K): 1,5 m/s<sup>2</sup>

Töörežiim: lehtmaterjali lõikamine  
 Vibratsioonitase ( $a_{h,M}$ ): 5,0 m/s<sup>2</sup>  
 Määramatus (K): 1,5 m/s<sup>2</sup>

ENG901-1

- Deklareeritud vibratsiooniemissiooni väärtus on mõõdetud kooskõlas standardse testimismeetodiga ning seda võib kasutada ühe seadme võrdlemiseks teisega.
- Deklareeritud vibratsiooniemissiooni väärtust võib kasutada ka mürataseme esmaseks hindamiseks.

**⚠ HOIATUS:**

- Vibratsioonitase võib elektritööriista tegelikkuses kasutamise ajal erineda deklareeritud väärtusest sõltuvalt tööriista kasutamise viisidest.
- Rakendage kindlasti operaatori kaitsmiseks piisavaid ohutusabinõusid, mis põhinevad hinnangulisel müratasemel tegelikus tööolukorras (võttes arvesse tööperioodi kõik osad nagu näiteks korrad, mil seade lülitatakse välja ja mil seade töötab tühikäigul, lisaks tööajale).

ENH101-17

**Ainult Euroopa riigid****EÜ vastavusdeklaratsioon****Makita deklareerib, et alljärgnev(ad) masin(ad):**

Masina tähistus:

Tikksaag

Mudeli nr/tüüp: 4326, 4327, 4328, 4329

**Vastavad alljärgnevale Euroopa Parlamendi ja nõukogu direktiividele:**

2006/42/EC

Need on toodetud vastavalt järgmistele standarditele või standardiseeritud dokumentidele:

EN60745

Tehniline fail, mis on kooskõlas direktiiviga 2006/42/EÜ, on saadaval ettevõttes:

Makita, Jan-Baptist Vinkstraat 2, 3070, Belgia



000331

Yasushi Fukaya

Direktor

Makita, Jan-Baptist Vinkstraat 2, 3070, Belgia

GEA010-1

**Üldised elektritööriistade ohutushoiatused**

**⚠ HOIATUS** Lugege läbi kõik ohutushoiatused ja juhised. Hoiatuste ja juhiste mittejärgmine võib põhjustada elektrišokki, tulekahju ja/või tõsiseid vigastusi.

**Hoidke alles kõik hoiatused ja juhised edaspidisteks viideteks.**

GEB016-3

**TIKksAE OHUTUSNÕUDED**

1. Hoidke elektritööriista isoleeritud haardepindadest, kui töötate kohas, kus lõiketera võib sattuda kokkupuutesse varjatud juhtmete ja seadme enda toitejuhtmega. Pingestatud juhtmega kokkupuutesse sattunud lõiketera võib pingestada elektritööriista metallosi, mille tagajärjel võib seadme kasutaja saada elektrilöögi.
2. Kasutage klambreid või muid otstarbekohaseid vahendeid töödeldava detaili kinnitamiseks ja toetamiseks stabiilsele alusele. Töödeldava detaili hoidmine käte abil või vastu oma keha jätab selle ebakindlasse asendisse ja võib põhjustada kontrolli kaotamise.
3. Kasutage alati kaitseprille või ohutusprille. Tavalised prillid või päikeseprillid EI OLE kaitseprillid.
4. Vältige naeltesse sisselõikamist. Kontrollige, kas töödeldavas detailis on naelu ja eemaldage need enne tööoperatsiooni teostamist.
5. Ärge lõigake ülemõõdulist detaili.
6. Enne lõikamist kontrollige sobiva eraldamisvahemiku olemasolu töödeldava detaili ja toetuspinna vahel nii, et lõiketera ei tabaks põrandat, tööpinki jne.
7. Hoidke tööriista kindlalt käes.
8. Veenduge, et lihvketas ei puutuks enne tööriista sisselülitamist vastu töödeldavat detaili.
9. Hoidke käed liikuvatest osadest eemal.
10. Ärge jätke tööriista käima. Käivitage tööriist ainult siis, kui hoiate seda käes.

11. Enne lõiketera eemaldamist töödeldavast detailist lülitage tööriist alati vooluvõrgust välja ja oodake, kuni lõiketera on lõplikult seiskunud.
12. Ärge puutuge otsakut või töödeldavat detaili vahetult peale puurimist; need võivad olla väga kuumad ja põhjustada põletushaavu.
13. Ärge käituge tööriista tarbetult koormamata olekus.
14. Mõned materjalid võivad sisaldada mürgiseid aineid. Rakendage meetmeid tolmu sissehingamise ja nahaga kokkupuute vältimiseks. Järgige materjali tarnija ohutusala teavet.
15. Kasutage alati õiget tolumumaski/respiraatorit, mis vastab materjalile ja rakendusele, millega töötate.

## HOIDKE JUHEND ALLES.

### ⚠HOIATUS:

**ÄRGE** laske mugavusel või toote kasutamisharjumustel (mis on saanud korduva kasutuse jooksul) asendada vankumatut toote ohutuseeskirjade järgimist. **VALE KASUTUS** või käesoleva kasutusjuhendi ohutusnõuete eiramine võib põhjustada tõsiseid vigastusi.

## FUNKTSIONAALNE KIRJELDUS

### ⚠HOIATUS:

- Kandke alati hoolt selle eest, et tööriist oleks enne reguleerimist ja kontrollimist välja lülitatud ja vooluvõrgust lahti ühendatud.

### Lõikeviisi valimine (mudelid 4328/4329)

#### Joon.1

Seda tööriista saab kasutada orbitaalse või sirgjoonelise (üles ja alla) lõikeviisiga. Orbitaalne lõikeviis tõukab saelehte lõikekäigul edasi ja suurendab oluliselt lõikekiirust. Seadke lõikeviisi muutmiseks lõikeviisi muutmise hoob lihtsalt soovitud lõikeviisi asendisse. Juhinduge sobiva lõikeviisi valimisel tabelis antud teabest.

Asend	Lõikamine	Rakendused
0	Sirgjooneline lõikamine	Madalsüsinikterase, roostevaba terase ja plastiku lõikamiseks. Puhaste lõigete tegemiseks puidus ja vineeris.
I	Väikesel orbiidil lõikamine	Madalsüsinikterase, alumiiniumi ja kõvapuidu lõikamiseks.
II	Keskmisel orbiidil lõikamine	Puidu ja vineeri lõikamiseks. Alumiiniumi ja madalsüsinikterase kiireks lõikamiseks.
III	Suurel orbiidil lõikamine	Puidu ja vineeri kiireks lõikamiseks.

006582

### Lüliti funktsioneerimine

#### Joon.2

### ⚠HOIATUS:

- Kontrollige alati enne tööriista vooluvõrku ühendamist, kas lüliti päästik funktsioneerib nõuetekohaselt ja liigub lahtilaskmisel tagasi väljalülitatud asendisse.

Tööriista töölelülitamiseks on vaja lihtsalt lüliti päästikut vajutada. Vabastage lüliti päästik tööriista seiskamiseks.

Kui soovite tööriista järjest tükk aega kasutada, siis vajutage lüliti päästikut ning vajutage seejärel lukustusnupp sisse.

Toimige tööriista seiskamiseks lukustatud asendist järgmiselt: vajutage lüliti päästikut täies ulatuses ning vabastage päästik seejärel.

### Kiiruse reguleeriketas (mudelid 4327/4328/4329)

#### Joon.3

Tööriista kiirust saab kiiruseregulaatorit keerates astmeteta muuta vahemikus 500 kuni 3 100 käiku minutis. Tööriista kiirus suureneb regulaatori keeramisel number 6 suunas ning tööriista kiirus väheneb regulaatori keeramisel number 1 suunas.

Juhinduge töödeldava detaili jaoks sobiva kiiruse valimisel tabelis antud teabest. Sobiv kiirus võib siiski varieeruda töödeldava detaili tüübist ja paksusest

sõltuvalt. Tavaliselt võimaldab suurem kiirus küll lõigata töödeldavat detaili kiiremini, ent samas lüheneb sel juhul kasutatava saelehe kasutusiga.

Lõigatav detail	Regulaatorkettal olev number
Puit	5 - 6
Madalsüsinikteras	3 - 6
Roostevaba teras	3 - 4
Alumiinium	3 - 6
Plastik	1 - 4

006583

#### **⚠️HOIATUS:**

- Mootor kuumeneb liialt, kui tööriista kaua aega katkestamatult madalal kiirusel kasutatakse. Tööriista sellisel kasutamine koormab mootori üle.
- Kiiruseregulaatorit saab keerata ainult numbrini 6 ja tagasi numbrini 1. Ärge kiiruseregulaatorit jõuga üle 6 või 1 keerata püüdke, sest vastasel korral ei pruugi kiiruse reguleerimise funktsioon enam töötada.

## **KOKKUPANEK**

#### **⚠️HOIATUS:**

- Kandke alati enne tööriistal mingite tööde teostamist hoolt selle eest, et see oleks välja lülitatud ja vooluvõrgust lahti ühendatud.

### **Saelehe paigaldamine ja eemaldamine**

#### **Joon.4**

#### **⚠️HOIATUS:**

- Puhastage saeleht ja/või saelehe hoidja alati kõikidest külge jäänud laastudest ja võõrkehadest. Selle nõude eiramise tagajärjeks võib olla saelehe ebapiisav pingutamine, mis võib põhjustada tõsisemaid vigastusi.
- Ärge puudutage saelehte ega töödeldavat detaili vahetult pärast tööoperatsiooni teostamist, sest need võivad olla äärmiselt kuumad ja põletada nahka.
- Kinnitage saeleht alati kindlalt. Saelehe ebapiisava pingutamise tagajärjel võib saeleht puruneda või tööriista kasutaja vigastada saada.
- Kasutage B-tüüpi saelehti. B-tüüpi mittekuuluvate saelehtede kasutamise tagajärjel ei pingutata saelehte piisavalt, mis võib põhjustada tõsisemaid vigastusi.

Keerake saelehe paigaldamiseks kuuskantvõtmega saelehe hoidjal polti vastupäeva lahtipoole.

Hoidke saelehte selliselt, et selle hambad oleks suunatud ettepoole. Sisestage saeleht võimalikult sügavale saelehe hoidjasse. Kandke hoolt selle eest, et saelehe tagumine serv istuks rullikusse. Pingutage seejärel saelehe kinnitamiseks polti päripäeva.

#### **Joon.5**

Järgige saelehe eemaldamiseks saelehe paigaldamise protseduuri vastupidises järjekorras.

#### **MÄRKUS:**

- Määrige rullikut vahetevahel.

## **Kuuskantvõtme hoiulepanek**

#### **Joon.6**

Pange ajaks, mil te seda ei kasuta, kuuskantvõti joonisel näidatud viisil hoiule, et see ära ei kaoks.

### **Rulliku reguleerimine (mudelid 4326/4327)**

#### **Joon.7**

Keerake talla all olevat polti kuuskantvõtmega lahtipoole. Liigutage fiksaatorit selliselt, et rullik puutuks kergelt vastu saelehte. Pingutage seejärel polti talla ja fiksaatori kinnitamiseks.

#### **MÄRKUS:**

- Määrige rullikut vahetevahel.

#### **Tolmukate**

#### **Joon.8**

#### **⚠️HOIATUS:**

- Kandke alati kaitseprille ka siis, kui tööriista kasutamisel on tolmu kate alla lastud.

Laske tolmu kate alla, et laastud ei saaks eemale paiskuda. Kaldlõigete tegemise ajaks tõste tolmu kate täiesti üles.

## **TÖÖRIISTA KASUTAMINE**

#### **⚠️HOIATUS:**

- Tald peab alati toetuma töödeldavale detailile. Selle nõude eiramise tagajärjel võib saeleht katki minna ning tööriista kasutaja võib saada tõsiselt vigastada.
- Juhtige tööriista kaarjaid või ringlõikeid tehes edasi väga aeglaselt. Tööriista jõuga edasi sundimise tagajärjel võib lõikepind olla kaldus ning saeleht puruneda.

Lülitage tööriist sisse, ilma et saeleht töödeldava detaili vastu puutuks ja oodake, kuni saeleht saavutab täiskiiiruse. Toetage seejärel tald kindlalt töödeldavale detailile ja liigutage tööriista ettevaatlikult edasi piki eelnevalt töödeldavale detailile märgitud lõikejoont.

#### **Joon.9**

### **Kaldlõikamine**

#### **Joon.10**

#### **⚠️HOIATUS:**

- Kandke alati enne talla kaldu seadmist hoolt selle eest, et tööriist oleks välja lülitatud ja vooluvõrgust lahti ühendatud.

Tõstke tolmu kate enne kaldlõigete tegemist täiesti üles. Saate kaldu seatud tallaga teha kaldlõikeid iga nurga all vahemikus 0° kuni 45° (vasak või parem).

Keerake talla all olevat polti kuuskantvõtmega lahtipoole. Liigutage talda selliselt, et polt asuks tallas oleva ristküliku ava keskel.

#### **Joon.11**

Kallutage talda soovitud kaldnurga saavutamiseni. Mootorikorpuse serv näitab kaldnurka kraadides. Pingutage seejärel talla kinnitamiseks polti.

#### **Joon.12**

## Tasalõiked talla esiservaga

### Joon.13

Keerake kuuskantvõtmega talla all olevat polti lahtipoole ja libistage tald võimalikult taha. Pingutage seejärel talla kinnitamiseks polti.

### Väljalõiked

Väljalõikeid saab teha meetodil A või B.

#### A. Lähteaugu puurimine

### Joon.14

Puurige eelnevalt 12 mm või suurema diameetriga lähteauk selliste seesmiste väljalõigete jaoks, mille puhul te ei tee servast algavat sisseviivat lõiget. Sisestage saeleht lõikamise alustamiseks sellesse auku.

#### B. Lõikamine tera töödeldavasse detaili vajutades

### Joon.15

Lähteauku ei ole vaja puurida ega sisseviivat lõiget teha, kui toimite ettevaatlikult järgmiselt.

- (1) Kallutage tööriist üles talla eesmisele servale selliselt, et saelehe tipp paikneks parajasti töödeldava detaili pinna kohal.
- (2) Suruge tööriistale selliselt, et talla esiserv ei liiguks, kui tööriista sisse lülitate, ja laske tööriista tagumine ots aeglaselt allapoole.
- (3) Kui saeleht töödeldavasse detaili tungib, laske tööriista tald aeglaselt alla töödeldava detaili pinnale.
- (4) Viige lõikamine lõpule tavalisel viisil.

## Servade viimistlemine

### Joon.16

Liigutage saelehete servade viimistlemiseks või mõõtmete parandamiseks kergelt piki lõigatud servasid.

### Metalli lõikamine

Kasutage metalli lõigates alati sobivat jahutusvedelikku (jahutus-määrdevedelikku). Selle nõude eiramise tagajärjel kulub saeleht oluliselt rohkem. Jahutusvedeliku kasutamise asemel võib määrada töödeldava detaili alumist poolt.

## Tolmu eemaldamine

### Joon.17

Saate teha lõiketöid puhtalt, ühendades selle tööriista Makita tolmuimejaga. Sisestage tolmuimeja voolik tööriista tagaküljel olevasse auku. Laske tolmuakate enne töö alustamist alla.

## MÄRKUS:

- Tolmu ei saa eemaldada kaldlõikeid tehes.

## Lõikejuhtjoonlaud (eraldi tellitav tarvik)

### ⚠ HOIATUS:

- Kandke alati enne tarvikute paigaldamist või eemaldamist hoolt selle eest, et tööriist oleks välja lülitatud ja vooluvõrgust lahti ühendatud.

## 1. Sirged lõiked

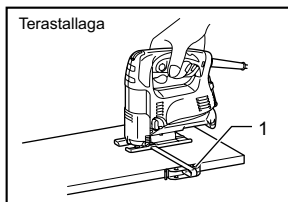

008096

Pidevalt 160 mm või väiksemaid laiusi lõigates tagab lõikejuhtjoonlaua kasutamine kiire, puhta ja sirge tulemuse saavutamise lõikamisel.

1. Lõikejuhtjoonlaud (juhikmõõtlaud)

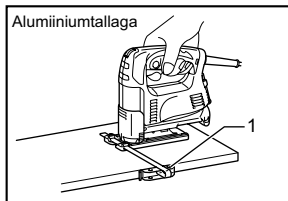

008097

Sisestage lõikejuhtjoonlaud paigaldamiseks talla küljel olevasse ristkülikukujulisse auku selliselt, et juhtjoonlaua juhik oleks suunatud alla. Libistage lõikejuhtjoonlaud soovitud lõikelaiuse asendisse ning pingutage selle kinnitamiseks seejärel polti.

1. Lõikejuhtjoonlaud (juhikmõõtlaud)

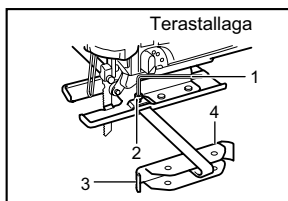

002776

1. Kuuskantvõti  
2. Polti  
3. Lõikejuhtjoonlaud (juhikmõõtlaud)  
4. Juhiku suund

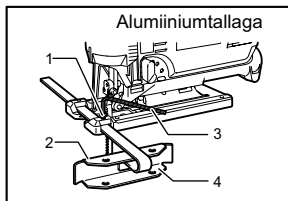

005454

1. Polti
2. Juhtjoonlaua juhik
3. Kuuskantvõti
4. Lõikejuhtjoonlaud (juhikmõõtlaud)

## 2. Ringikujulised lõiked

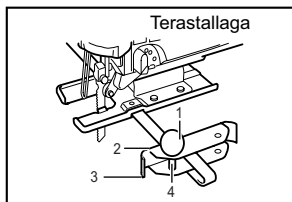

002777

1. Keermesnupp
2. Juhiku suund
3. Lõikejuhtjoonlaud (juhikmõõtlaud)
4. Tihvt

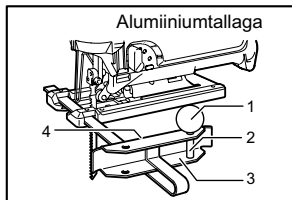

005455

1. Keermesnupp
2. Tihvt
3. Lõikejuhtjoonlaud (juhikmõõtlaud)
4. Juhtjoonlaua juhik

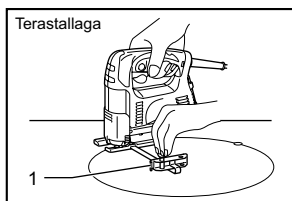

008098

1. Lõikejuhtjoonlaud (juhikmõõtlaud)

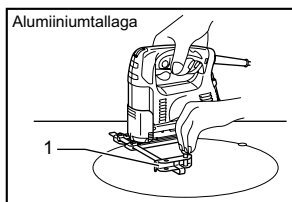

008099

1. Lõikejuhtjoonlaud (juhikmõõtlaud)

Paigaldage lõikejuhtjoonlaud järgmiselt, kui lõikate 170 mm või väiksema raadiusega ringe või kaari. Sisestage lõikejuhtjoonlaud talla küljel olevasse riskülilikujulisse auku selliselt, et juhtjoonlaua juhik oleks suunatud üles. Sisestage ümar juhiktihvt läbi ühe juhtjoonlaua juhikus olevast kahest august. Keerake tihvti kinnitamiseks tihvtile keermesnupp. Libistage nüüd lõikejuhtjoonlaud soovitud lõikeraadiusele ja pingutage polti selle kohale kinnitamiseks. Liigutage tald seejärel võimalikult ette.

### MÄRKUS:

- Kasutage ringe või kaari lõigates alati saelehte nr B-17, B-18, B-26 või B-27.

## Pinnuliseks muutmise vastane seadis terastalla jaoks (eraldi tellitav tarvik)

### Joon.18

Saate kasutada pindude tekke vältimiseks lõikamisel pinnuliseks muutmise vastast seadist. Liigutage pinnuliseks muutmise vastase seadise paigaldamiseks tald võimalikult ette ja sisestage see kahe tallas oleva endi vahele.

### MÄRKUS:

- Pinnuliseks muutmise vastast seadist ei saa kasutada kaldlõigete tegemisel.

## Pinnuliseks muutmise vastane seadis alumiiniumtalla jaoks (eraldi tellitav tarvik)

### Joon.19

Saate kasutada pindude tekke vältimiseks lõikamisel pinnuliseks muutmise vastast seadist. Liigutage pinnuliseks muutmise vastase seadise paigaldamiseks tööriista tald võimalikult ette ja sobitage see kohale tööriista talla alt. Paigaldage katteplaati kasutades pinnuliseks muutmise vastane seadis katteplaadile.

### ⚠HOIATUS:

- Pinnuliseks muutmise vastast seadist ei saa kasutada kaldlõigete tegemisel.

## Katteplaat alumiiniumtalla jaoks (eraldi tellitav tarvik)

### Joon.20

Kasutage katteplaati dekoratiivset spooni, plasti jms lõigates. See kaitseb õrnu pindu kahjustuste eest. Sobitage see tööriista talla alla.

## HOOLDUS

### ⚠HOIATUS:

- Kandke alati enne kontroll- või hooldustoimingute teostamist hoolt selle eest, et tööriist oleks välja lülitatud ja vooluvõrgust lahti ühendatud.
- Ärge kunagi kasutage bensiini, vedeldit, alkoholi ega midagi muud sarnast. Selle tulemuseks võib olla luitumine, deformatsioon või pragunemine.

Toote OHUTUSE ja TÖÖKINDLUSE säilimiseks tuleb vajalikud remonttööd, süsiharja kontrollimine ja väljavahetamine ning muud hooldus- ja reguleerimistööd lasta teha Makita volitatud teeninduskeskustes. Alati tuleb kasutada Makita varuosi.

## VALIKULISED TARVIKUD

### HOIATUS:

- Neid tarvikuid ja lisaseadiseid on soovitatav kasutada koos Makita tööriistaga, mille kasutamist selles kasutusjuhendis kirjeldatakse. Muude tarvikute ja lisaseadiste kasutamisega kaasneb vigastada saamise oht. Kasutage tarvikuid ja lisaseadiseid ainult otstarvetel, milleks need on ette nähtud.

Saate vajadusel kohalikust Makita teeninduskeskusest lisateavet nende tarvikute kohta.

- Tikksae lehed
- Kuuskantvõti 3
- Lõikejuhtjoonlaua (juhikmõõtlaua) komplekt
- Pinnuliseks muutmise vastane seadis
- Voolik (tolmuimeja jaoks)
- Katteplaat (alumiiniumtalla jaoks)

### MÄRKUS:

- Mõned nimekirjas loetletud tarvikud võivad kuuluda standardvarustusse ning need on lisatud tööriista pakendisse. Need võivad riikide lõikes erineda.



## РУССКИЙ ЯЗЫК (Исходная инструкция)

### Объяснения общего плана

1-1. Рычаг переключения резки	7-3. Держатель	13-3. Основание
2-1. Курковый выключатель	7-4. Шестигранный ключ	14-1. Начальное отверстие
2-2. Кнопка блокировки	7-5. Болт	17-1. Пылезащитный кожух
3-1. Поворотный регулятор скорости	7-6. Основание	17-2. Шланг
4-1. Держатель полотна	8-1. Пылезащитный кожух	18-1. Устройство против раскалывания
4-2. Болт	9-1. Линия отреза	18-2. Выступы
4-3. Шестигранный ключ	9-2. Основание	19-1. Устройство против раскалывания
5-1. Болт	11-1. Шестигранный ключ	19-2. Алюминиевое основание
5-2. Полотно	11-2. Болт	20-1. Закрывающая пластина
5-3. Ролик	11-3. Основание	20-2. Алюминиевое основание
6-1. Крючок	12-1. Край	
6-2. Шестигранный ключ	12-2. Градуировка	
7-1. Полотно	13-1. Шестигранный ключ	
7-2. Ролик	13-2. Болт	

## ТЕХНИЧЕСКИЕ ХАРАКТЕРИСТИКИ

Модель		4326	4327	4328	4329
Длина хода		18 мм	18 мм	18 мм	18 мм
Тип пильного полотна		Тип B			
Макс. Режущие возможности	Дерево	65 мм	65 мм	65 мм	65 мм
	Мягкая сталь	6 мм	6 мм	6 мм	6 мм
Ходов в минуту (мин <sup>-1</sup> )		3 100	500 - 3 100	500 - 3 100	500 - 3 100
Общая длина	217 мм (Со стальным основанием)	217 мм (Со стальным основанием)	217 мм	223 мм (алюминиевая база)	
	223 мм (алюминиевая база)	223 мм (алюминиевая база)			
Вес нетто	1,8 кг (Со стальным основанием)	1,8 кг (Со стальным основанием)	1,8 кг	1,9 кг	
	1,9 кг (алюминиевая база)	1,9 кг (алюминиевая база)			
Класс безопасности		□/□	□/□	□/□	□/□

- Благодаря нашей постоянно действующей программе исследований и разработок, указанные здесь технические характеристики могут быть изменены без предварительного уведомления.
- Технические характеристики могут различаться в зависимости от страны.
- Масса в соответствии с процедурой EPTA 01/2003

ENE019-1

подключаться к розеткам без заземления.

ENG905-1

### Назначение

Данный инструмент предназначен для распиливания материалов из древесины, пластмассы и металла. В результате большого количества дополнительных принадлежностей и пильных дисков, инструмент можно использовать для различных целей и он хорошо подходит для изогнутых или круговых вырезов.

ENF002-2

### Питание

Подключайте данный инструмент только к тому источнику питания, напряжение которого соответствует напряжению, указанному на паспортной табличке. Инструмент предназначен для работы от источника однофазного переменного тока. Они имеют двойную изоляцию и поэтому может

### Шум

Типичный уровень взвешенного звукового давления (A), измеренный в соответствии с EN60745:

#### Модель 4326,4327

Уровень звукового давления ( $L_{pA}$ ): 86 дБ (A)  
Уровень звуковой мощности ( $L_{WA}$ ): 97 дБ (A)  
Погрешность (K): 3 дБ (A)

#### Модель 4328,4329

Уровень звукового давления ( $L_{pA}$ ): 83 дБ (A)  
Уровень звуковой мощности ( $L_{WA}$ ): 94 дБ (A)  
Погрешность (K): 3 дБ (A)

## Используйте средства защиты слуха

ENG900-1

### Вибрация

Суммарное значение вибрации (сумма векторов по трем осям) определяется по следующим параметрам EN60745:

#### Модель 4326,4327

Рабочий режим: распиливание досок  
Распространение вибрации ( $a_{h,B}$ ): 5,5 м/с<sup>2</sup>  
Погрешность (K): 1,5 м/с<sup>2</sup>

Рабочий режим: резка листового металла  
Распространение вибрации ( $a_{h,M}$ ): 5,5 м/с<sup>2</sup>  
Погрешность (K): 1,5 м/с<sup>2</sup>

#### Модель 4328,4329

Рабочий режим: распиливание досок  
Распространение вибрации ( $a_{h,B}$ ): 7,0 м/с<sup>2</sup>  
Погрешность (K): 1,5 м/с<sup>2</sup>

Рабочий режим: резка листового металла  
Распространение вибрации ( $a_{h,M}$ ): 5,0 м/с<sup>2</sup>  
Погрешность (K): 1,5 м/с<sup>2</sup>

ENG901-1

- Заявленное значение распространения вибрации измерено в соответствии со стандартной методикой испытаний и может быть использовано для сравнения инструментов.
- Заявленное значение распространения вибрации можно также использовать для предварительных оценок воздействия.

### ⚠ ПРЕДУПРЕЖДЕНИЕ:

- Распространение вибрации во время фактического использования электроинструмента может отличаться от заявленного значения в зависимости способа применения инструмента.
- Обязательно определите меры безопасности для защиты оператора, основанные на оценке воздействия в реальных условиях использования (с учетом всех этапов рабочего цикла, таких как выключение инструмента, работа без нагрузки и включение).

ENH101-17

Только для европейских стран

### Декларация о соответствии ЕС

**Makita** заявляет, что следующее устройство (устройства):

Обозначение устройства:

Лобзик

Модель / тип: 4326, 4327, 4328, 4329

Соответствует (-ют) следующим директивам ЕС:  
2006/42/ЕС

Изготовлены в соответствии со следующим стандартом или нормативными документами:

EN60745

Технический файл в соответствии с документом 2006/42/ЕС доступен по адресу:

Makita, Jan-Baptist Vinkstraat 2, 3070, Belgium

31.12.2013



000331

Ясуси Фукайа (Yasushi Fukaya)

Директор

Makita, Jan-Baptist Vinkstraat 2, 3070, Belgium

GEA010-1

## Общие рекомендации по технике безопасности для электроинструментов

⚠ ПРЕДУПРЕЖДЕНИЕ Ознакомьтесь со всеми инструкциями и рекомендациями по технике безопасности. Невыполнение инструкций и рекомендаций может привести к поражению электротоком, пожару и/или тяжелым травмам.

**Сохраните брошюру с инструкциями и рекомендациями для дальнейшего использования.**

GEB016-3

## ПРАВИЛА ТЕХНИКИ БЕЗОПАСНОСТИ ПРИ ЭКСПЛУАТАЦИИ ПИЛЫ

1. Если при выполнении работ существует риск контакта режущего инструмента со скрытой электропроводкой или со свободным шнуром питания, держите электроинструмент за специальные предназначенные изолированные поверхности. Контакт с проводом под напряжением приведет к тому, что металлические детали инструмента также будут под напряжением, что приведет к поражению оператора электрическим током.
2. Для фиксации разрезаемой детали на устойчивой поверхности используйте зажимы или другие соответствующие приспособления. Никогда не держите распиливаемые детали в руках и не прижимайте их к телу, так как это не обеспечит устойчивого положения детали и может привести к потере контроля над инструментом.
3. Всегда надевайте защитные очки или защитную маску для лица. Обычные или

солнцезащитные очки НЕ ЯВЛЯЮТСЯ защитными очками.

4. Избегайте попадания режущего инструмента на гвозди. Перед пилением осмотрите деталь и убедитесь в отсутствии гвоздей.
5. Не распиливайте детали, превышающие возможности инструмента.
6. Убедитесь в наличии свободного пространства за распиливаемой деталью, чтобы полотно не уперлось в пол, верстак и т. п.
7. Крепко держите инструмент.
8. Перед включением выключателя убедитесь в том, что лезвие не касается обрабатываемой детали.
9. Руки должны находиться на расстоянии от движущихся деталей.
10. Не оставляйте работающий инструмент без присмотра. Включайте инструмент только тогда, когда он находится в руках.
11. Перед извлечением полотна из детали всегда выключайте инструмент и ждите остановки движения биты.
12. Сразу после окончания работ не прикасайтесь к полотну или разрезаемой детали. Они могут быть очень горячими, что приведет к ожогам кожи.
13. Без необходимости не эксплуатируйте инструмент без нагрузки.
14. Некоторые материалы могут содержать токсичные химические вещества. Примите соответствующие меры предосторожности, чтобы избежать вдыхания или контакта с кожей таких веществ. Соблюдайте требования, указанные в паспорте безопасности материала.
15. Всегда используйте соответствующую пылезащитную маску/респиратор для защиты дыхательных путей от пыли разрезаемых материалов.

## СОХРАНИТЕ ДАННЫЕ ИНСТРУКЦИИ.

### ⚠️ПРЕДУПРЕЖДЕНИЕ:

НЕ ДОПУСКАЙТЕ, чтобы удобство или опыт эксплуатации данного устройства (полученный от многократного использования) доминировали над строгим соблюдением правил техники безопасности при обращении с этим устройством. НЕПРАВИЛЬНОЕ ИСПОЛЬЗОВАНИЕ инструмента или несоблюдение правил техники безопасности, указанных в данном руководстве, может привести к тяжелой травме.

## ОПИСАНИЕ ФУНКЦИОНИРОВАНИЯ

### ⚠️ПРЕДУПРЕЖДЕНИЕ:

- Перед проведением регулировки или проверки работы инструмента всегда проверяйте, что инструмент выключен, а шнур питания вынут из розетки.

### Выбор режима резки (для моделей 4328/4329)

#### Рис.1

Данный инструмент можно использовать для орбитальной или прямолинейной (вверх и вниз) резки. Действие орбитальной резки бросает лезвие вперед по удару резки и значительно увеличивает скорость резки.

Для изменения действия резки, просто поверните рычаг переключения действия в желаемое положение. См. таблицу для выбора соответствующего действия резки.

Положение	Действие резки	Применение
0	Резка по прямой линии	Для резки мягкой, нержавеющей стали и пластмассы. Для чистовых резов в дереве и фанере.
I	Резка с небольшим радиусом	Для резки мягкой стали, алюминия и твердого дерева.
II	Резка со средним радиусом	Для резки дерева и фанеры. Для быстрой резки алюминия и мягкой стали.
III	Резка с большим радиусом	Для быстрой резки дерева и фанеры.

006582

### Действие переключения

#### Рис.2

### ⚠️ПРЕДУПРЕЖДЕНИЕ:

- Перед включением инструмента в розетку, всегда проверяйте, что триггерный переключатель работает надлежащим образом и возвращается в положение "Выкл", если его отпустить.

Для запуска инструмента просто нажмите на триггерный переключатель. Отпустите триггерный переключатель для останова.

При непрерывной эксплуатации, нажмите на триггерный переключатель, затем нажмите кнопку блокировки.

Для останова инструмента из заблокированного положения, полностью нажмите триггерный переключатель, затем отпустите его.

## Шкала регулировки скорости (для моделей 4327/4328/4329)

### Рис.3

Скорость инструмента можно бесступенчато регулировать в пределах от 500 до 3 100 ходов в минуту путем поворота диска регулировки. Более высокая скорость достигается, когда диск повернут по направлению к цифре 6; более низкая скорость достигается путем перемещения диска к цифре 1. См. таблицу для выбора надлежащей скорости для разрезаемой обрабатываемой детали. Однако надлежащая скорость может быть разной в зависимости от толщины обрабатываемой детали. В общем плане, более высокие скорости позволяют резать обрабатываемые детали быстрее, но срок службы лезвий сократится.

Обрабатываемая деталь для резки	Число на регулировочном диске
Дерево	5 - 6
Мягкая сталь	3 - 6
Нержавеющая сталь	3 - 4
Алюминий	3 - 6
Пластмасса	1 - 4

006583

### **⚠️ ПРЕДУПРЕЖДЕНИЕ:**

- Если инструментом пользоваться непрерывно на низкой скорости в течение продолжительного времени, двигатель будет перегружен и нагреется.
- Диск регулировки скорости можно поворачивать только до цифры 6 и обратно до 1. Не пытайтесь повернуть его дальше 6 или 1, так как функция регулировки скорости может выйти из строя.

## МОНТАЖ

### **⚠️ ПРЕДУПРЕЖДЕНИЕ:**

- Перед проведением каких-либо работ с инструментом всегда проверяйте, что инструмент выключен, а шнур питания вынут из розетки.

### Установка или снятие пильного диска

#### Рис.4

### **⚠️ ПРЕДУПРЕЖДЕНИЕ:**

- Всегда очищайте все щепки или инородный материал, прилипший к лезвию и/или держателю лезвия. Несоблюдение данного требования может привести к недостаточной затяжке лезвия и серьезной травме.
- Не касайтесь лезвия или обрабатываемой детали сразу же после работы; они могут быть очень горячими и обжечь кожу.
- Всегда крепко закрепляйте лезвие. Недостаточная затяжка лезвия может привести к его поломке или серьезной травме.
- Используйте только полотна типа В. Использование других полотен не обеспечивает надлежащую затяжку, что может стать причиной серьезной травмы.

Для установки лезвия ослабьте болт против часовой стрелки на держателе лезвия с помощью шестигранного ключа.

Направив зубья лезвия вперед, вставьте лезвие в держатель лезвия как можно дальше до конца. Убедитесь, что задняя часть лезвия вставлена в ролик. Затем затяните болт по часовой стрелке для закрепления лезвия.

### Рис.5

Для снятия лезвия выполните процедуру установки в обратном порядке.

### Примечание:

- Иногда смазывайте ролик.

### Хранение шестигранного ключа

#### Рис.6

Когда шестигранный ключ не используется, храните его, как показано на рисунке, чтобы не потерять.

### Регулировочный ролик (для моделей 4326/4327)

#### Рис.7

Открутите болт в задней части основания шестигранным ключом. Уберите держатель, чтобы ролик слегка касался лезвия. Затем затяните болт для крепления основания и держателя.

### Примечание:

- Иногда смазывайте ролик.

### Кожух для пыли

#### Рис.8

### **⚠️ ПРЕДУПРЕЖДЕНИЕ:**

- При работе с инструментом всегда надевайте защитные очки, даже с закрытым кожухом для пыли. Опустите кожух для пыли для предотвращения разлета щепок. Однако при косых вырезах поднимите его до конца.

## ЭКСПЛУАТАЦИЯ

### **⚠️ ПРЕДУПРЕЖДЕНИЕ:**

- Всегда держите основание заподлицо с обрабатываемой деталью. Несоблюдение данного требования может привести к поломке лезвия и серьезной травме.
- Продвигайте инструмент очень медленно при резке кривых или при перемещении по вертикали. Если к инструменту приложит усилие, это может привести к появлению искошенной поверхности и повреждению лезвия.

Включите инструмент, когда лезвие ничего не касается, и подождите, пока лезвие не достигнет полной скорости. Затем положите основание на обрабатываемую деталь и медленно перемещайте инструмент вперед по заранее нанесенной линии отреза.

#### Рис.9

## Резка под углом

Рис.10

### ⚠ ПРЕДУПРЕЖДЕНИЕ:

- Перед наклоном основания всегда проверяйте, что инструмент отключен, а шнур вынут из розетки питания.
- Поднимите кожух для пыли до конца перед работой с косыми вырезами.

При наклонном основании Вы можете делать косые вырезы под любым углом в диапазоне от 0° до 45° (влево или вправо).

Открутите болт в задней части основания шестигранным ключом. Сдвиньте основание так, чтобы болт располагался в центре крестообразного разреза в основании.

Рис.11

Наклоните основание на желаемый угол скоса. Край корпуса двигателя указывает угол скоса в градуировке. Затем затяните болт для закрепления основания.

Рис.12

## Прямые разрезы заподлицо

Рис.13

Открутите болт в задней части основания шестигранным ключом и сдвиньте основание до конца назад. Затем затяните болт для закрепления основания.

## Вырезы

Вырезы можно делать с помощью одного из двух методов - либо А, либо В.

### А) Сверление начального отверстия

Рис.14

Для внутренних вырезов без начального врезания с края, высверлите предварительно отверстие диаметром 12 мм или более. Вставьте лезвие в это отверстие для начала резки.

### В) Врезание

Рис.15

Вам не нужно будет просверливать начальное отверстие или делать врезку, если Вы внимательно сделаете следующее.

- (1) Поднимите инструмент за передний край основания, расположив острие лезвия непосредственно над поверхностью обрабатываемой детали.
- (2) Надавите на инструмент, чтобы передний край основания не сдвинулся, когда Вы включите инструмент, и медленно опустите заднюю часть.
- (3) По мере врезания лезвия в обрабатываемую деталь, опускайте основание инструмента на поверхность обрабатываемой детали.
- (4) Завершите вырез обычным образом.

## Обработка краев

Рис.16

Для обработки краев или размерной регулировки, слегка проведите лезвием по вырезанным краям.

## Резка металла

Всегда используйте подходящее охлаждающее вещество (масло для резки) при резке металла. Несоблюдение данного требования приведет к значительному износу лезвия. Вместо использования охлаждающего вещества можно смазать обратную поверхность обрабатываемой детали.

## Сбор пыли

Рис.17

При подключении данного инструмента к пылесосу Makita можно добиться чистой резки. Вставьте шланг пылесоса в отверстие в задней части инструмента. Перед работой опустите кожух для пыли.

### Примечание:

- Пыль нельзя удалять при косых вырезах.

## Направляющая планка

(дополнительная принадлежность)

### ⚠ ПРЕДУПРЕЖДЕНИЕ:

- Перед установкой или снятием принадлежностей, всегда проверяйте, что инструмент выключен, а шнур вынут из розетки электропитания.

### 1. Прямые разрезы

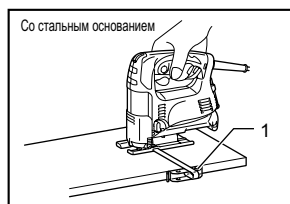

008096

При многократной резке в глубину до 160 мм или менее, использование направляющей планки позволит добиться быстрых, чистых, прямых разрезов.

1. Направляющая планка (направляющая линейка)

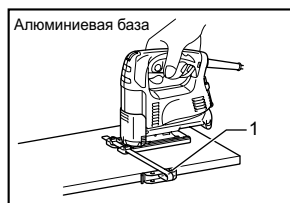

008097

Для установки направляющей планки вставьте ее в квадратное отверстие сбоку основания, при этом направляющая должна смотреть вниз.

1. Направляющая планка (направляющая линейка)

Сдвиньте направляющую планку в необходимое положение для резки, затем затяните болт, чтобы закрепить ее.

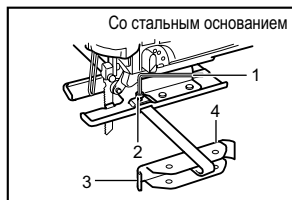

002776

1. Шестигранный ключ
2. Болт
3. Направляющая планка (направляющая линейка)
4. Направляющая смотрит

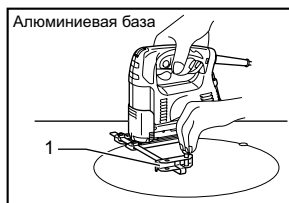

008099

1. Направляющая планка (направляющая линейка)

При резке кругов или дуг радиусом в 170 мм или менее, установите направляющую планку следующим образом.

Вставьте направляющую планку в квадратное отверстие сбоку основания, при этом направляющая должна смотреть вверх. Вставьте штифт круговой направляющей в любое из двух отверстий в направляющей планке. Накрутите резьбовую рукоятку на штифт для его крепления.

Затем сдвиньте направляющую планку на желаемый радиус выреза и затяните болт для его фиксации на месте. После этого сдвиньте основание вперед до конца.

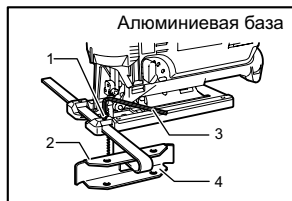

005454

1. Болт
2. Направляющая
3. Шестигранный ключ
4. Направляющая планка (направляющая линейка)

## 2. Круговые вырезы

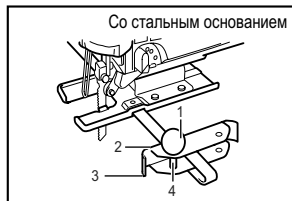

002777

1. Резьбовая ручка
2. Направляющая смотрит
3. Направляющая планка (направляющая линейка)
4. Штифт

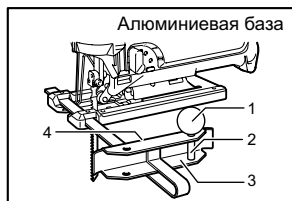

005455

1. Резьбовая ручка
2. Штифт
3. Направляющая планка (направляющая линейка)
4. Направляющая



008098

1. Направляющая планка (направляющая линейка)

### Примечание:

- При вырезке кругов или дуг всегда пользуйтесь лезвиями № В-17, В-18, В-26 или В-27.

### Устройство против раскалывания (дополнительная принадлежность)

#### Рис.18

Для обеспечения резки без расколов можно использовать устройство против раскалывания. Чтобы установить устройство против раскалывания, полностью подвиньте основание вперед и вставьте устройство между двумя выступами в основании.

### Примечание:

- При осуществлении разрезов со скосом устройство против раскалывания использовать нельзя.

### Устройство против раскалывания для алюминиевого основания (дополнительная принадлежность)

#### Рис.19

Для обеспечения резки без расколов можно использовать устройство против раскалывания. Чтобы установить устройство против раскалывания, полностью подвиньте основание вперед и вставьте устройство с задней части основания инструмента. Если Вы используете крышку, установите устройство против раскалывания на крышку.

### **⚠ ПРЕДУПРЕЖДЕНИЕ:**

- При осуществлении разрезов со скосом устройство против раскалывания использовать нельзя.

### **Крышка для алюминиевого основания (дополнительная принадлежность)**

#### **Рис.20**

Используйте крышку при резке декоративной фанеры, пластмассы и т.д. Она защищает чувствительные или тонкие поверхности от повреждений. Устанавливайте ее на заднюю часть основания инструмента.

## **ТЕХОБСЛУЖИВАНИЕ**

### **⚠ ПРЕДУПРЕЖДЕНИЕ:**

- Перед проверкой или проведением техобслуживания всегда проверяйте, что инструмент выключен, а штекер отсоединен от розетки.
- Запрещается использовать бензин, лигроин, растворитель, спирт и т.п. Это может привести к изменению цвета, деформации и появлению трещин.

Для обеспечения БЕЗОПАСНОСТИ и НАДЕЖНОСТИ изделия, ремонт, проверка и замена угольных щеток и любые другие работы по техобслуживанию или регулировке должны осуществляться в уполномоченных сервис-центрах Makita с использованием запасных частей только производства компании Makita.

## **ДОПОЛНИТЕЛЬНЫЕ АКСЕССУАРЫ**

### **⚠ ПРЕДУПРЕЖДЕНИЕ:**

- Эти принадлежности или насадки рекомендуется использовать вместе с вашим инструментом Makita, описанным в данном руководстве. Использование каких-либо других принадлежностей или насадок может представлять опасность получения травм. Используйте принадлежность или насадку только по указанному назначению.

Если вам необходимо содействие в получении дополнительной информации по этим принадлежностям, свяжитесь со своим местным сервис-центром Makita.

- Лезвия ножовочных пил
- Шестигранный ключ 3
- Комплект направляющей планки (направляющей линейки)
- Устройство против раскалывания
- Шланг (для пылесоса)
- Крышка (для инструмента с алюминиевым основанием)

### **Примечание:**

- Некоторые элементы списка могут водить в комплект инструмента в качестве стандартных приспособлений. Они могут отличаться в зависимости от страны.

**Makita** Jan-Baptist Vinkstraat 2, 3070, Belgium  
**Makita Corporation** Anjo, Aichi, Japan